

ЈАВНО КОМУНАЛНО
ПРЕДУЗЕЋЕ ГРАДСКО
САОБРАЋАЈНО ПРЕДУЗЕЋЕ
"БЕОГРАД"



ВНД-236/17

КОНКУРСНА ДОКУМЕНТАЦИЈА ЗА ЈАВНУ НАБАВКУ ДОБАРА

**Ултра брзи прекидач, делови
ултрабрзог прекидача, грејач
трамвајске скретнице - по партијама,**

САДРЖАЈ:

I ПОЗИВ ЗА ПОДНОШЕЊЕ ПОНУДА.....	2
II ОПШТИ ПОДАЦИ О ЈАВНОЈ НАБАВЦИ.....	5
III ПОДАЦИ О ПРЕДМЕТУ ЈАВНЕ НАБАВКЕ	6
IV ТЕХНИЧКИ ОПИС ПРЕДМЕТА ЈАВНЕ НАБАВКЕ	7
V УСЛОВИ ЗА УЧЕШЋЕ У ПОСТУПКУ ЈАВНЕ НАБАВКЕ ИЗ ЧЛАНА 75. И 76. ЗЈН И УПУТСТВО О НАЧИНУ ДОКАЗИВАЊА ТИХ УСЛОВА СХОДНО ЧЛ. 77. ЗЈН	13
VIII УПУТСТВО ПОНУЂАЧИМА КАКО ДА САЧИНЕ ПОНУДУ.....	21
IX ОБРАЗАЦ ПОНУДЕ И ОСТАЛИ ОБАВЕЗНИ ОБРАСЦИ КОЈЕ ЈЕ ПОНУЂАЧ ДУЖАН ДА ДОСТАВИ УЗ ПОНУДУ.....	33
ТЕНДЕРСКИ ОБРАСЦИ	37
XI МОДЕЛ МЕНИЧНОГ ОВЛАШЋЕЊА ЗА ДОБРО ИЗВРШЕЊЕ ПОСЛА	51
XII МОДЕЛ МЕНИЧНОГ ОВЛАШЋЕЊА ЗА ОТКЛАЊАЊЕ НЕДОСТАКА У ГАРАНТНОМ РОКУ.....	52

ЈАВНО КОМУНАЛНО ПРЕДУЗЕЋЕ
ГРАДСКО САОБРАЋАЈНО ПРЕДУЗЕЋЕ "БЕОГРАД"
Београд, Кнегиње Љубице 29, Београд
Интернет страница: www.gsp.co.rs

На основу члана 55., 57. и 60. Закона о јавним набавкама (Службени гласник РС број 124/12, 14/15 и 68/15) - у даљем тексту ЗЈН
ГСП, Кнегиње Љубице 29

објављује
ПОЗИВ

за подношење понуда за набавку добара у отвореном поступку

ПРЕДМЕТ НАБАВКЕ - Добра: Ултра брзи прекидач, делови ултрабрзог прекидача, грејач трамвајске скретнице - по партијама, број ВНД-236/17 (назив и ознака из општег речника набавке: 31212000 - Прекидачи (снаге))

Бр. партије	Назив и ознака из општег речника набавке	Шифра ГСП	Назив партије
1	31212000 - Прекидачи (снаге)	320384001	PREKIDAC, ULTRABRZI JSS SIEMENS SA KOLICIMA
2	31212000 - Прекидачи (снаге)	320450201	CELIJA, IZVODNA JSS

Право учешћа имају понуђачи који испуњавају обавезне услове за учешће у поступку предвиђене ЗЈН (чл. 75.) и додатне услове (чл. 76.) предвиђене у овом поступку јавне набавке, а испуњеност услова се доказује достављањем доказа из члана 77. став 1. ЗЈН, у складу са Конкурсном документацијом.

Понуде се могу поднети за једну или више партија предмета набавке.

Понуда мора бити припремљена и поднета у складу са позивом и Конкурсном документацијом.

Критеријум за доделу уговора је најнижа понуђена цена – по партијама предмета набавке.

Место испоруке: ГСП, Кнегиње Љубице 29, 11000 Београд.

Заинтересовани понуђачи могу преузети Конкурсну документацију на Порталу јавних набавки, Порталу јавних набавки града Београда и на интернет страници наручиоца www.gsp.co.rs.

Сва обавештења везана за предметну јавну набавку, Наручилац ће благовремено објављивати на Порталу јавних набавки, Порталу јавних набавки града Београда и на својој интернет страници.

Наручилац не сноси одговорност уколико понуђач нема сазнања о објављеним документима на Порталу за јавне набавке из претходног става.

Додатне информације и појашњења у вези са припремањем понуде понуђачи могу тражити писаним путем најкасније 5 (пет) дана пре истека рока за подношење понуда тако што ће захтев за додатним информацијама и појашњењем доставити на број факса 011/366-4087 или на адресу Наручиоца: ГСП, Кнегиње Љубице 29, 11000 Београд, са назнаком "За набавку број ВНД-236/17", или електронским путем на е-mail blagica.pirkovic@gsp.co.rs са истомознаком. Додатне информације и појашњења у вези са припремањем понуде понуђачи могу тражити радним даном од понедељка до петка у периоду од 07 до 15 часова.

Наручилац ће одговор објавити на Порталу јавних набавки, Порталу јавних набавки града Београда и својој интернет страници у року од 3 (три) дана од дана пријема захтева.

Уколико последњи дан рока за објаву објашњења садржаја конкурсне документације пада у суботу, недељу, на државни празник или на дан када служба Наручиоца не ради, рок истиче првог наредног радног дана.

Понуде се достављају на српском језику у затвореној коверти или кутији затвореној на начин да се приликом отварања са сигурношћу може утврдити да се први пут отвара, непосредно или путем поште са назнаком:

«ПОНУДА ЗА НАБАВКУ: Ултра брзи прекидач, делови ултрабрзог прекидача, грејач трамвајске скретнице - по партијама (навести партије предмета набавке за које се конкурише) - НЕ ОТВАРАТИ до 05.12.2017. године до 12,00 часова, позив на број ВНД-236/17».

На полеђини навести назив и адресу подносиоца понуде (пожељно је навести и контакт телефон или e-mail адресу).

Рок за подношење понуда је 05.12.2017. године до 11,30 часова у писарници Наручиоца на адресу: ГСП, Кнегиње Љубице 29, 11000 Београд.

Јавно отварање понуда извршиће се 05.12.2017. године у 12,00 часова, у просторијама ГСП, Кнегиње Љубице 29, 11000 Београд, управна зграда.

Представник понуђача који ће присуствовати поступку отварања понуда и активно учествовати, дужан је да Комисији за јавну набавку преда писано пуномоћје/овлашћење.

Предвиђени период за доношење одлуке Наручиоца је 25 дана од дана јавног отварања понуда, осим у нарочито оправданим случајевима, као што је обимност или сложеност понуда, односно сложеност методологије доделе пондера, када рок може бити 40 дана од дана отварања понуда.

Неблаговремене понуде неће бити разматране.

Рок важења понуде не може бити краћи од 60 дана од дана јавног отварања понуда.

Контакт: Служба за јавне набавке.

II ОПШТИ ПОДАЦИ О ЈАВНОЈ НАБАВЦИ

1. Подаци о Наручиоцу

Назив Наручиоца: ЈАВНО КОМУНАЛНО ПРЕДУЗЕЋЕ ГРАДСКО САОБРАЋАЈНО ПРЕДУЗЕЋЕ "БЕОГРАД"

Адреса Наручиоца: Београд, Кнегиње Љубице 29, Београд

Интернет страница: www.gsp.co.rs

Порески идентификациони број: SR100049398

Матични број: 07022662

Шифра делатности: 4931

2. Поступак јавне набавке - отворени поступак, сходно члану 32. ЗЈН

3. Предмет јавне набавке: добра

4. Поступак се спроводи ради закључења уговора о јавној набавци

5. Набавка је обликована по партијама

6. Контакт: blagica.pirkovic@gsp.co.rs, Служба за јавне набавке

Наручилац напомиње да тражење појашњења или додатних информација у вези са припремањем понуда, **није дозвољено** телефонским путем.

III ПОДАЦИ О ПРЕДМЕТУ ЈАВНЕ НАБАВКЕ

ПРЕДМЕТ НАБАВКЕ – Добра: **Ултра брзи прекидач, делови ултрабрзог прекидача, грејач трамвајске скретнице - по партијама, број ВНД-236/17** (назив и ознака из општег речника набавке: 31212000 - Прекидачи (снаге))

Бр. партије	Назив и ознака из општег речника набавке	Шифра ГСП	Назив партије
1	31212000 - Прекидачи (снаге)	320384001	PREKIDAC, ULTRABRZI JSS SIEMENS SA KOLICIMA
2	31212000 - Прекидачи (снаге)	320450201	CELIJA, IZVODNA JSS

IV ТЕХНИЧКИ ОПИС ПРЕДМЕТА ЈАВНЕ НАБАВКЕ (техничка спецификација)

Бр. партије	Шифра ГСП	Назив партије	Каталожки број/ Цртеж/ Узорак	ЈМ	Орј. Кол.
1	320384001	PREKIDAC, ULTRABRZI JSS SIEMENS SA KOLICIMA	/	kom	1
2	320450201	CELIJA, IZVODNA JSS	БРОЈ ЦРТЕЖА ГСП - MREŽA 41-02-000/9	kom	8

ПАРТИЈА 1. Прекидач, ултрабрзи ЈСС са колицима - 320384001

КОЛИЧИНА - 1 комад

- Испоручена опрема мора бити 100% (технички и функционално) компатибилна са постојећом SIEMENS опремом која је у употреби у ЈКП ГСП Београд.

- Приликом испоруке опреме биће извршен квалитативни и квантитативни пријем од стране овлашћених лица из ЈКП ГСП Београд.

- Минимални гарантни период на испоручену опрему коју наручилац прихвата је 12 месеци од дана испоруке добара.

- Максимални рок испоруке који наручилац прихвата је 180 календарских дана, од дана писаног позива наручиоца.

- Приликом испоруке опреме неопходно је да добављач достави:

атесте о извршеном испитивању ултрабрзих прекидача једносмерне струје, детаљно корисничко упутство за заштитни уређај, на енглеском или српском језику (у електронској и штампаној форми)

кориснички софтвер за параметризацију заштитног уређаја са корисничким упутством на енглеском или српском језику (у електронској и штампаној форми)

2.1. Технички опис функционалних карактеристика колица са прекидачем

Колица носивости минимум 200kg на точковима од изолационог материјала, (100%) конструктивно компатибилна са оним у употреби у ГСП Београд

Колица морају бити опремљена уређајима и ожичена тако да се омогућава локално и даљинско управљања њима

Колица морају бити опремљена уређајима и ожичена тако да постоји опција аутоматског поновног укључења и директног укључења

Колица морају бити опремљена уређајима и ожичена тако да постоји опција напонског испитивања линије путем инјектиране струје

Колица морају бити опремљена уређајима и ожичена тако да се онемогућава извлачење колица из ћелије, а да прекидач остане укључен

Колица морају бити опремљена уређајима и ожичена тако да постоји опција електричног и механичког искључења, као и сигнализације уклопног стања и присуства кратког споја на линији.

2.2. Списак опреме са техничким карактеристикама

Енергетски конектор - женски, номиналне струје минимум 4000А - 2комада

Испитни енергетски контактор - 75А, 750V DC- 1комад1

Испитни енергетски отпорник - 56Ω, 2kW- 1комад

Шент - 2500А, 60mV- 1комад

Уградни амперметар - 2500А, 60mV- 1комад

Енергетски осигурач - 10А, 750V DC- 1комад

LED показивач уклопног стања- 1комад

LED показивач сигнала кратког споја- 1комад

Енергетски клизни контакт за уземљење- 1комад

Индустријски 25-полни конектор (мушки) 250V 10А, за прикључење колица на напајање, за збирну заштиту, даљинску команду и сигнализацију, слично типу HARTING HAN 25D (100% компатибилан са конекторима у употреби у ГСП Београд) - 1ком.

2.3. Технички опис ултрабрзих прекидача једносмерне струје

Називни напон	минимум 1000V DC
Максимални радни напон	минимум 1000V DC
Називни напон изолације	минимум 3000V DC
Називна струја	минимум 2600A
Прекидна моћ	минимум 100kA
Тип погона	електромагнетни
Тип самодржања	електрични
Помоћни напон	220V DC
Врста заштите	1. директна механичка прекострујна (би-дирекциона); опсег подешавања 1400-2600A; време искључења <4ms 2. индиректна електромеханичка за брзо кондензаторско искључење
Механички век укључење/искључење	минимум 50000 пута
Број и врста помоћних контаката	минимум 5 радних + 5 мирних

2.4. Технички опис заштитног уређаја

Номинални напон напајања	220V AC
Број дигиталних улаза	минимум 24
Број дигиталних излаза	минимум 16
Број релејних излаза	минимум 4
Број аналогних улаза	минимум 4
Број аналогних излаза	минимум 2
Начин мерења једносмерних електричних величина	аналогно мерење са конверзијом у дигитални оптички сигнал
Интегрисане заштитне функције	1. прекострујна заштита од максималне струје – I_{max} 2. прекострујна заштита од блиског кратког споја – ΔI 3. прекострујна заштита од далеког кратког споја – dI/dt 4. прекострујна заштита од превелике струје са прекорачењем у коначном временском интервалу – I_{DMT} 5. наднапонска/поднапонска заштита 6. брзо кондензаторско искључење
Врста контроле и параметризације	Програмибилни индустријски рачунар са интегрисаним PLC-ом и графичким интерфејсом за приказ тренутних величина, функција и уклопног стања
Врсте комуникационих прикључака	RJ45 i RS485
Врсте комуникационих протокола	Ethernet i PROFIBUS
Степен заштите	IP20
Дозвољена температура амбијента за нормалан рад	-5°C до +55°C

2.5. Шема конектора за прикључење колица на напајање, за збирну заштиту, даљинску команду и сигнализацију

Index	Modification		Date		Name		Description / Details	Notes / Additional Info
	1	2	1	2	1	2		
1								
2								
3								
4								
5								
6								
7								
8								
9								
10								
11								
12								
13								
14								
15								
16								
17								
18								
19								
20								
21								
22								
23								
24								
25								
26								
27								
28								
29								
30								
31								
32								
33								
34								
35								
36								
37								
38								
39								
40								
41								
42								
43								
44								
45								
46								
47								
48								
49								
50								
51								
52								
53								
54								
55								
56								
57								
58								
59								
60								

2.6.Цртежи са димензијама и опремом која је у употреби у ЈКП ГСП Београд

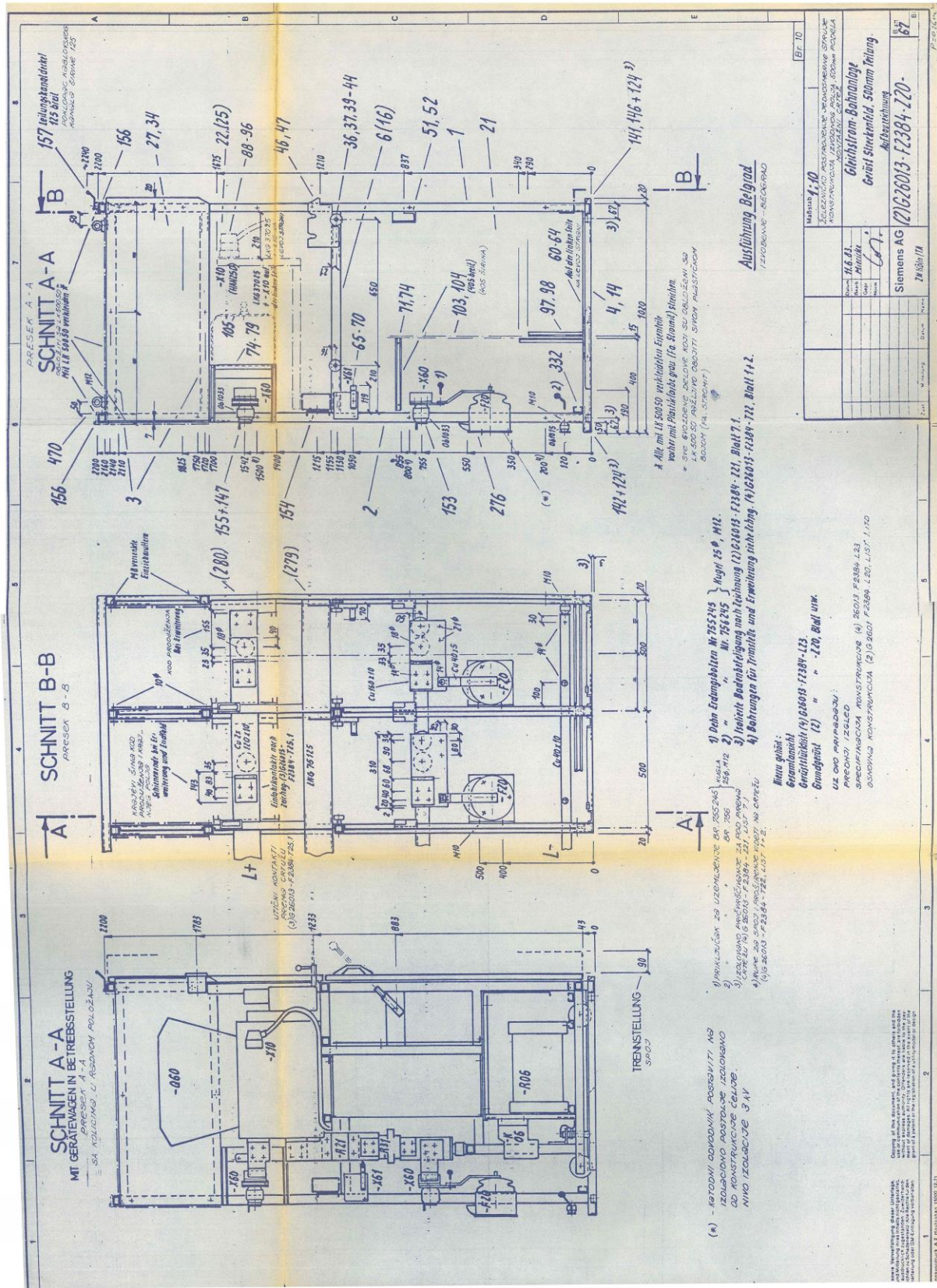

Максимални рок испоруке који наручилац прихвата је 120 календарских дана, од дана писаног позива наручиоца.
Цртежи 56 комада.

НАПОМЕНЕ

- Реализација набавке ће се вршити на основу поруџбеница наручиоца (тримесечне спецификације и хитне поруџбине) којима ће бити исказане стварне потребе Наручиоца.
- Трошкове амбалаже (палете, кутије, сандуци и сл.) и превоза сноси Продавац.
- Изабрани понуђач је обавезан да у било ком тренутку испоруке, на захтев Наручиоца, Наручиоцу достави доказ о пореклу испоручених добара.
- У циљу провере порекла испоручених добара увозног порекла Наручилац задржава право да од изабраног понуђача захтева да Наручиоцу достави Пакинг листу и Царинску исправу.

ТЕХНИЧКИ УСЛОВИ ЗА ИЗАБРАНОГ ПОНУЂАЧА И ДОБРА КОЈЕ ИСПОРУЧУЈЕ

- Изабрани понуђач је обавезан да испоручи нова, а не коришћена или ремонтвана добра и да за потребе Пријемне контроле у ГСП дефинише начин на који се то доказује односно проверава.
- Уколико се контролом квалитета или у току експлоатације утврди одступање од **датог гарантног периода, односно** декларисаног квалитета, Изабрани понуђач је обавезан да без надокнаде отклони све недостатке, као и да Купцу надокнади евентуално причињену штету.
- **Изабрани понуђач је дужан да отклони све неисправности које подлежу гаранцији, о свом трошку.**
- **Изабрани понуђач је дужан да, за партије 1 и 2, отклони све неисправности у разумном року, најкасније 10 дана од пријема писаног позива Наручиоца за отклањање неисправности, осим у ситуацији када због објективних околности исте није могао решити у уговореном року, те је тада исте дужан отклонити у року од 120 дана од пријема писаног позива Наручиоца за отклањање неисправности.**
- **Изабрани понуђач се ослобађа обавезе отклањања неисправности ако је иста последица неправилног одржавања или последица више силе.**
- Испоручена добра морају бити прописно декларисана, упакована и обележена са образложеном ознаком произвођача. Произвођачка декларација мора да садржи:
 - Назив производа,
 - Тип производа,
 - Каталожки број,
 - Назив произвођача,
 - Земља порекла,
 - Серијски број (уколико постоји),
 - Датум производње - година, месец, недеља... (уколико постоји).
- Изабрани понуђач је обавезан да се на захтев Наручиоца изјасни о томе како произвођач понуђене добара испитивањем потврђује квалитет својих производа, да ли су и ако јесу, како и када испитивани статистички репрезентативни узорци производа који су предмет уговора.
- У случају потребе Наручилац има право да спроведе контролу квалитета, односно контролу саобразности испоручених добара са декларацијом код за то компетентне организације (акредитоване лабораторије и сл.), а која је способна да то учини применом верификоване или документоване методе.
- Приликом испоруке опреме, која чине партију 1, биће извршен квалитативни и квантитативни пријем од стране овлашћених лица из ЈКП ГСП Београд.
- Приликом испоруке добара, која чине партију 1, Изабрани понуђач је обавезан да достави:
 - атесте о извршеном испитивању ултрабрзих прекидача једносмерне струје,
 - детаљно корисничко упутство за заштитни уређај, на енглеском или српском језику (у електронској и штампаној форми)
 - кориснички софтвер за параметризацију заштитног уређаја са корисничким упутством на енглеском или српском језику (у електронској и штампаној форми)
- Изабрани понуђач је обавезан да добра, за партију 2, изради према техничкој документацији (цртежима).
- Испоручена опрема за партију 1, мора бити 100% (технички и функционално) компатибилна са постојећом SIEMENS И SECHERON опремом која је у употреби у ЈКП ГСП Београд.

V УСЛОВИ ЗА УЧЕШЋЕ У ПОСТУПКУ ЈАВНЕ НАБАВКЕ ИЗ ЧЛАНА 75. И 76. ЗЈН И УПУТСТВО О НАЧИНУ ДОКАЗИВАЊА ТИХ УСЛОВА СХОДНО ЧЛ. 77. ЗЈН

ОБАВЕЗНИ УСЛОВИ ЗА УЧЕШЋЕ У ПОСТУПКУ ЈАВНЕ НАБАВКЕ (ЧЛ. 75. ЗЈН) ШТО СЕ ДОКАЗУЈЕ ДОСТАВЉАЊЕМ ДОКАЗА ИЗ ЧЛ. 77. ЗЈН, И ТО:

ПРАВНО ЛИЦЕ КАО ПОНУЂАЧ У ПОСТУПКУ ЈАВНЕ НАБАВКЕ МОРА ДОКАЗАТИ:

1. Да је понуђач/подизвођач/учесник заједничке понуде регистрован код надлежног органа, односно уписан у одговарајући регистар, ШТО ДОКАЗУЈУ ДОСТАВЉАЊЕМ извода из регистра Агенције за привредне регистре, односно извода из одговарајућег регистра, односно из регистра надлежног Привредног суда.

НАПОМЕНА: понуђач није дужан да достави Извод из АПР-а, који је јавно доступан на интернет страници надлежног органа - АПР-а)

2. Да понуђач/подизвођач/учесник заједничке понуде као ни његов законски заступник – ако је правно лице понуђач/подизвођач/учесник заједничке понуде, односно предузетник – ако је предузетник понуђач/подизвођач/учесник заједничке понуде, није осуђиван за неко од кривичних дела као члан организоване криминалне групе, да није осуђиван за кривична дела против привреде, кривична дела против животне средине, кривично дело примања или давања мита, кривично дело преваре, ШТО ДОКАЗУЈУ ДОСТАВЉАЊЕМ извода из казнене евиденције односно уверења надлежног суда и надлежне полицијске управе Министарства унутрашњих послова да то правно лице и његов законски заступник, односно предузетник- ако је предузетник понуђач, није осуђиван за неко од кривичних дела као члан организоване криминалне групе, да није осуђиван за кривична дела против привреде, кривична дела против животне средине, кривично дело примања или давања мита, кривично дело преваре. Ако је у АПР-у регистровано више законских заступника, потребно је ову потврду доставити за сваког заступника појединачно.

НАПОМЕНА:

За ову тачку правна лица достављају:

- Извод из казнене евиденције Основног суда на чијем је подручју седиште домаћег правног лица, односно представништва или огранка страног правног лица (потврда мора обухватати и кривична дела која су у надлежности Вишег суда)
- Уколико потврда Основног суда не обухвата и кривична дела из надлежности Вишег суда, Понуђач је обавезан да уз потврду Основног суда, достави и потврду Вишег суда)
- Извод из казнене евиденције Посебног одељења за организовани криминал Вишег суда у Београду (видети сајт Вишег суда у Београду за казнену евиденцију за правна лица)
- Уверење из казнене евиденције полицијске управе МУП-а за законског заступника (за све законске заступнике који су уписани у АПР-у). Захтев за издавање се подноси према месту рођења или према месту пребивалишта законског заступника.

За ову тачку предузетник доставља:

- Уверење из казнене евиденције полицијске управе МУП-а. Захтев за издавање се подноси према месту рођења или према месту пребивалишта понуђача.

3. Да је понуђач/подизвођач/учесник заједничке понуде измирио доспеле порезе и доприносе и друге јавне дацбине у складу са прописима Републике Србије или стране државе када има седиште на њеној територији, ШТО ДОКАЗУЈУ ДОСТАВЉАЊЕМ уверења надлежне Пореске управе Министарства финансија и привреде да су измирили доспеле порезе и доприносе и уверења надлежне локалне самоуправе да су измирили обавезе по основу изворних локалних јавних прихода или потврде надлежног пореског органа да се понуђач/подизвођач/учесник заједничке понуде налази у поступку приватизације.

(ПОТВРДА НАДЛЕЖНЕ ЛОКАЛНЕ САМОУПРАВЕ СЕ МОРА ДОСТАВИТИ ЗА СВЕ ОГРАНКЕ ПРИВРЕДНОГ ДРУШТВА)

НАПОМЕНА ЗА ДОКАЗЕ ЗА ПРАВНА ЛИЦА:

- Доказ за тачке 2. и 3. не може бити старији од 2 (два) месеца пре дана отварања понуда тј. од **05.10.2017. године**, у супротном ће понуда бити одбијена као неприхватљива.

У складу са чланом 78. став 5. ЗЈН, понуђач који је уписан у регистар понуђача који води Агенција за привредне регистре, није дужан да приликом подношења понуде доказује испуњеност обавезних услова, односно у понуди не мора да доставља доказе из члана 75. став 1. тачке 1, 2 и 4 ЗЈН.

Ради евиденције пристигле документације приликом отварања понуда, понуђачи могу доставити у понуди копију Решења о упису понуђача у регистар или да у понуди наведу податак да су извршили упис у Регистар понуђача.

Наручилац ће приликом стручне оцене понуда извршити проверу Регистра понуђача на сајту Агенције за привредне регистре.

ФИЗИЧКО ЛИЦЕ (ПРЕДУЗЕТНИК) КАО ПОНУЂАЧ У ПОСТУПКУ ЈАВНЕ НАБАВКЕ МОРА ДОКАЗАТИ:

1. Да понуђач/подизвођач/учесник заједничке понуде није осуђиван за неко од кривичних дела као члан организоване криминалне групе, да није осуђиван за кривична дела против привреде, кривична дела против животне средине, кривично дело примања или давања мита, кривично дело преваре, ШТО ДОКАЗУЈУ ДОСТАВЉАЊЕМ извода из казнене евиденције односно уверења надлежне полицијске управе Министарства унутрашњих послова да није осуђиван за неко од кривичних дела као члан организоване криминалне групе, да није осуђиван за кривична дела против привреде, кривична дела против животне средине, кривично дело примања или давања мита, кривично дело преваре.

НАПОМЕНА:

За ову тачку физичко лице доставља:

- Уверење из казнене евиденције полицијске управе МУП-а. Захтев за издавање се подноси према месту рођења или према месту пребивалишта понуђача.
2. Да је понуђач/подизвођач/учесник заједничке понуде измирио доспеле порезе и доприносе и друге јавне даубине у складу са прописима Републике Србије или стране државе када има седиште на њеној територији, ШТО ДОКАЗУЈУ ДОСТАВЉАЊЕМ уверења надлежне Пореске управе Министарства финансија и привреде да су измирили доспеле порезе и доприносе и уверења надлежне локалне самоуправе да су измирили обавезе по основу изворних локалних јавних прихода.

НАПОМЕНА ЗА ДОКАЗЕ ЗА ФИЗИЧКА ЛИЦА:

- Доказ за тачке 1. и 2. не може бити старији од 2 (два) месеца пре дана отварања понуда тј. од **05.10.2017. године**, у супротном ће понуда бити одбијена као неприхватљива.

ДОДАТНИ УСЛОВИ ЗА УЧЕШЋЕ У ПОСТУПКУ ЈАВНЕ НАБАВКЕ (ЧЛ. 76. ЗЈН) И УПУТСТВО КАКО СЕ ДОКАЗУЈЕ ИСПУЊЕНОСТ УСЛОВА

1. **ДА ПОНУЂАЧ РАСПОЛАЖЕ НЕОПХОДНИМ ФИНАНСИЈСКИМ КАПАЦИТЕТОМ:** да је у периоду последње три обрачунске године, Понуђач остварио пословни приход у износу који није мањи од износа укупне вредности понуде без ПДВ-а

Наручилац ће извршити проверу података увидом у биланс успеха - Регистар јавно објављених финансијских извештаја АПР-а.

Уколико се из података Регистра јавно објављених финансијских извештаја у АПР-у, не може утврдити пословни приход за период последње три обрачунске године (односно за период за који су понуђачи регистровани), односно подаци нису јавно објављени, **ПОНУЂАЧ ЈЕ ДУЖАН ДА УЗ ПОНУДУ ДОСТАВИ СЛЕДЕЋЕ ДОКАЗЕ** за период за који је понуђач регистрован:

- биланс успеха оверен и потписан од стране законског заступника или документ са евидентираним свим приходима и расходима за период у коме је понуђач био оперативан, дат под пуном кривичном и материјалном одговорношћу, потписан од стране законског заступника, а за привредне субјекте који воде књиге по систему простог књиговодства, биланс успеха оверен и потписан од стране одговорног лица за састављања биланса и одговорног лица обвезника-законског заступника.

НАПОМЕНА:

Понуђач који није у обавези да утврђује финансијски резултат пословања (паушалац) доставља:

- потврду пословне банке о стварном укупном промету на пословном - текућем рачуну за претходне три обрачунске године (2014., 2015. и 2016. године).

Понуђачи који су директни или индиректни корисници буџетских средстава као и други корисници јавних средстава који су укључени у систем консолидованог рачуна трезора, достављају:

- биланс прихода и расхода оверен од стране Министарства финансија - Управе за трезор.

Уколико понуђач нема седиште на територији Републике Србије доставља:

- финансијски извештај на основу којег ће се утврдити пословни приход, оверен од стране надлежних органа матичне државе, уз које је Понуђач у обавези да достави и преводите тих извештаја на српски језик, оверене од стране овлашћеног судског тумача за предметни страни језик.

Понуђачи који су регистровани у периоду који је краћи од три године, документацију из ОВЕ тачке достављају за период за који су регистровани.

НАПОМЕНА У ВЕЗИ СА УСЛОВИМА ЗА УЧЕШЋЕ У ПОСТУПКУ ЈАВНЕ НАБАВКЕ (обавезним и додатним):

Докази о испуњености обавезних и додатних услова морају бити достављени уз понуду.

Уколико понуђач не достави доказе о испуњености обавезних и додатних услова приликом подношења понуде на начин предвиђен **тачком VII. Конкурсне документације**, понуда ће бити одбијена као неприхватљива, осим у случајевима када је понуђач регистрован у регистру понуђача или када исти уместо доказа наведе интернет страницу на којој су наведени подаци јавно доступни.

У складу са чланом 78. став 5. ЗЈН, понуђач који је уписан у регистар понуђача који води Агенција за привредне регистре, није дужан да приликом подношења понуде доказује испуњеност обавезних услова, односно у понуди не мора да доставља доказе из члана 77. став 1. тачке 1, 2 и 4 ЗЈН којим доказује испуњеност услова из члана 75. став 1. тачке 1, 2 и 4 ЗЈН.

Ради евиденције пристигле документације приликом отварања понуда, понуђачи могу доставити у понуди копију Решења о упису понуђача у регистар или да у понуди наведу податак да су извршили упис у Регистар понуђача.

Наручилац ће приликом стручне оцене понуда извршити проверу Регистра понуђача на сајту Агенције за привредне регистре.

Наручилац неће одбити понуду која не садржи доказ одређен конкурсном документацијом ако понуђач наведе интернет страницу на којој су тражени подаци јавно доступни.

Ако понуђач није могао да прибави тражена документа у року за подношење понуда, због тога што она у тренутку подношења понуда нису могла бити издата по прописима државе у којој понуђач има седиште и уколико уз понуду приложи одговарајући доказ за то, наручилац ће дозволити понуђачу да накнадно достави тражена документа у примереном року.

Ако понуђач има седиште у другој држави, наручилац задржава право да провери да ли су документи којима се доказује испуњеност тражених услова издати од стране надлежних органа те државе.

Ако се у држави у којој понуђач има седиште не издају горе наведени докази (докази из чл. 77 ЗЈН), понуђач може, уместо доказа, приложити своју писану изјаву дату под кривичном и материјалном одговорношћу оверену пред судским или управним органом, јавним бележником или другим надлежним органом те државе.

Докази о испуњености обавезних и додатних услова могу се достављати у невереним копијама, а Наручилац може пре доношења одлуке о додели уговора, захтевати од понуђача, чија је понуда на основу извештаја комисије за јавну набавку оцењена као најповољнија, да достави на увид оригинале или оверену копију свих или појединих доказа, у року који не може бити дужи од 5 дана од дана пријема писаног позива Наручиоца да достави на увид оригинал или оверене фотокопије доказа о испуњености услова из члана 75. и 76. ЗЈН.

Уколико Понуђач чија је понуда оцењена као најповољнија у остављеном року не достави на увид оригинал или оверене фотокопије доказа, Наручилац ће Одлуком, а сходно члану 79. став 3. ЗЈН, такву понуду одбити као неприхватљиву.

1. ЗА ОЗБИЉНОСТ ПОНУДЕ ЗА СВЕ ПАРТИЈЕ

Понуђач доставља бланко сопствену меницу са меничним овлашћењем (образац 6) да Наручилац може меницу попунити на износ од 5% од укупне вредности понуде без ПДВ-а (**од укупне вредности свих понуђених партија**). Уз меницу и менично овлашћење, понуђач је дужан да достави уз понуду и картон депонованих потписа овлашћених лица.

Приликом стручне оцене понуда, Наручилац ће извршити проверу код Народне Банке Србије, да ли је достављена меница наведеног серијског броја регистрована.

Уколико се након провере утврди да достављена меница наведеног серијског броја није регистрована, **Наручилац ће понуђачу оставити рок не дужи од 3 дана**, да достави доказ да је иста регистрована, у супротном, понуда ће бити одбијена као неприхватљива.

Меница и менично писмо-овлашћење морају бити потписани од стране лица које је наведено у картону депонованих потписа и морају бити оверени печатом понуђача.

Уколико понуђач уз меницу:

- не достави картон депонованих потписа
- или не достави менично овлашћење,
- или менично овлашћење неправилно попуни (не потпише, или исто не буде потписано од стране, за то, овлашћеног лица)
- или менично овлашћење не овери,

Наручилац ће понуђачу оставити рок не дужи од 3 дана, да достави исправна документа, у супротном, понуда ће бити одбијена као неприхватљива.

У конкурсној документацији је дат образац меничног овлашћења.

У случају да понуђач не попуни серијски број менице у обрасцу меничног писма - овлашћења за озбиљност понуде, понуда неће бити одбијена као неприхватљива али наручилац задржава право да у случају да дође до наплате менице, на овлашћењу попуни серијски број исте.

Уколико понуђач у понуди достави оштећену меницу (захефтану за менично овлашћење, пробушену бушачем, поцепану), попуњену, неоверену и непотписану, потписану од стране лица које није наведено у картону депонованих потписа, понуда ће бити одбијена као неприхватљива.

Наручилац може да реализује достављену меницу за озбиљност понуде уколико понуђач:

- повуче своју понуду после отварања понуде, или
- одбије да закључи уговор након што понуда понуђача буде изабрана или
- не достави потписан уговор у року не дужем од пет дана рачунајући од дана када му је достављен уговор на потписивање, осим у случају околности из тач. 18.2. из Упутства понуђачима како да сачине понуду, или
- не достави средство обезбеђења за добро извршење посла на начин како је предвиђено моделом уговора.

Понуђач може уместо Обрасца 6 и менице доставити банкарску гаранцију, неопозиву, без приговора, безусловну, наплативу на први позив, на износ од минимум 5% укупне вредности понуде (**укупна вредност свих понуђених партија**) без ПДВ-а, као средство за озбиљност понуде.

Банкарска гаранција мора важити 30 дана дуже од важења опције понуде.

Банкарска гаранција може бити уновчена:

- повуче своју понуду после отварања понуде, или
- одбије да закључи уговор након што понуда понуђача буде изабрана или
- не достави потписан уговор у року не дужем од пет дана рачунајући од дана када му је исти достављен на потписивање, осим у случају околности из тач. 18.2. из Упутства понуђачима како да сачине понуду, или
- не достави средство обезбеђења за добро извршење посла на начин како је предвиђено моделом уговора.

Банкарска гаранција за озбиљност понуде ће бити враћена понуђачу, након закључења уговора, даном достављања банкарске гаранције или менице за добро извршење посла.

Уколико понуђач не достави тражено средство обезбеђења, понуда ће бити одбијена као неприхватљива.

2. ЗА ДОБРО ИЗВРШЕЊЕ ПОСЛА ЗА ПАРТИЈУ 1:

2.1.ОРИГИНАЛ ПИСМО О НАМЕРАМА ПОСЛОВНЕ БАНКЕ ПОНУЂАЧА (за издавање банкарске гаранције за добро извршење посла)

Оригинално писмо о намерама пословне банке Понуђача којим пословна банка исказује обавезу да ће, по закључењу уговора, издати Понуђачу банкарску гаранцију за добро извршење посла, која је неопозива, без приговора, безусловна и платива на први позив, у износу од 10% од укупне вредности понуде без ПДВ-а.

Рок важења банкарске гаранције за добро извршење посла мора бити 30 дана дужи од рока важења уговора.

Писмо о намерама банке не сме садржати нити један услов за издавање банкарске гаранције (нпр. достављање средстава обезбеђења од стране Налогодавца, кредитна способност Налогодавца, пословна политика банке која издаје гаранцију).

Банкарска гаранције не сме садржати додатне услове за исплату, краће рокове које од оних које одреди Наручилац, мањи износ од оног који је одредио Наручилац или промењену месну надлежност за решавање спорова.

Писмом о намерама банка потврђује да је при издавању писма утврдила бонитет понуђача и да ће у случају закључења уговора, гаранцију за добро извршење посла издати без постављања накнадних услова које Понуђач мора испунити да би гаранција за добро извршење посла била издата.

У случају подношења Писма о намерама пословне банке Понуђача за издавање гаранције за добро извршење посла стране банке, тој банци мора бити додељен кредитни рејтинг коме одговара најмање ниво кредитног квалитета 3 (инвестициони ранг).

Кредитни рејтинг из претходног става додељује рејтинг агенција која се налази на листи подобних агенција за рејтинг коју је у складу са прописима објавила Народна банка Србије или подобна рејтинг агенција која се налази на листи регистрованих и сертификованих рејтинг агенција коју је објавило Европско тело за хартије од вредности и тржишта (European Securities and Markets Authorities-ESMA).

У прилогу Конкурсне документације налази се модел писма о намерама пословне банке (пример).

Средства финансијског обезбеђења треба да гласе на наручиоца. Основни подаци о наручиоцу су	<ul style="list-style-type: none">- Јавно комунално предузеће Градско саобраћајно предузеће "Београд"- Ул. Кнегиње Љубице број 29, Београд, Република Србија- Порески идентификациони број: SR100049398- Матични број: 07022662- Шифра делатности: 4931- Број жиро-рачуна банке: 355-1006754-58- Назив банке где се води рачун: ВОЈВОЂАНСКА БАНКА а.д.
---	--

МОДЕЛ ПИСМА О НАМЕРАМА ПОСЛОВНЕ БАНКЕ
за добро извршење посла

Обавештени смо да _____ (навести пуно пословно име понуђача) са седиштем _____ (навести седиште понуђача) (у даљем тексту Понуђач) намерава да преда понуду за јавну набавку _____ (уписати пун назив набавке) бр. _____ (уписати број набавке) (у даљем тексту Понуда).

Овим актом потврђујемо за горе наведеног Понуђача да смо ми _____ (пуно пословно име банке) са седиштем у _____ (навести седиште банке) (у даљем тексту Банка) спремни да издамо неопозиву, без приговора, безусловну и плативу на први позив, гаранцију у износу од _____ **(уписати износ), без ПДВ-а**, као средство обезбеђења **за добро извршење посла**, у корист Корисника Јавно комуналног предузећа Градског саобраћајног предузећа Београд, Кнегиње Љубице 29, Београд, у случају да горе наведени Понуђач буде изабран за најповољнијег понуђача и са истим буде закључен уговор о јавној набавци, након спроведеног поступка јавне набавке из става један овог писма.

Банка потврђује да је при издавању овог писма утврдила бонитет понуђача и да ће у случају закључења уговора, гаранцију за добро извршење посла издати без постављања накнадних услова које Понуђач мора испунити да би гаранција за добро извршење посла била издата.

Преузимајући обавезу овим актом, Банка обавезује како себе тако и своје правне следбенике.

Место и датум	Потпис овлашћеног лица и печат Банке гаранта
	_____ (навести име презиме и функцију лица које потписује писмо)

НАПОМЕНА:

**Банка издаје писмо о намерама на свом мемеморандуму.
Достављено писмо о намерама треба по садржини да одговара датом примеру
(моделу).
Писмо мора бити потписано од стране овлашћених лица.**

2.2.ОРИГИНАЛ ПИСМО О НАМЕРАМА ПОСЛОВНЕ БАНКЕ ПОНУЂАЧА (за издавање банкарске гаранције за отклањање неисправности у гарантном року)

Оригинал писмо о намерама пословне банке Понуђача којим пословна банка исказује обавезу да ће, по закључењу уговора, издати Понуђачу банкарску гаранцију за отклањање недостатака у гарантном року, неопозиву, без приговора, безусловну и плативу на први позив, на износ од **5%** од укупно уговорене вредности без ПДВ-а, и са роком важења 30 дана дужим од уговореног гарантног рока.

Понуђач се обавезује да у случају да гаранција буде наплаћена, или се рокови гарантног рока продуже у складу са чланом **10. став 10. Уговора**, достави под истим условима, уколико то захтева **Купац, нову банкарску гаранцију у висини од 5% од нереализованог износа укупно уговорене вредности без ПДВ-а.**

Рок за достављање нове банкарске гаранције је 7 дана од дана добијања писаног позива Наручиоца за доставу исте.

Уколико Понуђач не достави банкарску гаранцију из претходног става, Купац ће активирати првобитно достављену банкарску гаранцију за отклањање недостатака у гарантном року најкасније до последњег дана важности првобитно достављене гаранције.

Купац је дужан да обавести Продавца, писаним путем, о насталим неисправностима које подлежу гаранцији одмах по уоченим неисправностима.

Продавац се обавезује да, у току трајања гарантног рока, на први позив Купцу, а најкасније у року од 2 дана, отклони недостатке, о свом трошку.

Продавац је дужан да у гарантном року, о свом трошку отклони све недостатке који су настали за време гарантног рока. У том случају гарантни рок се продужава сразмерно временском периоду у коме је Купац услед уоченог недостатка био онемогућен да, у целисти или делимично, **користи предметна добра.**

Купац има право да наплати банкарску гаранцију за отклањање недостатака у гарантном року у свим ситуацијама када Продавац не поштује све уговорне обавезе на начин и у року који је уговорен, као што је: неотклањање неисправности у гарантном року и на начин предвиђен чланом **10. Уговора.**

Уколико не наступе горе наведене околности, Купац је дужан да након истека рока средства обезбеђења, без одлагања, исто врати Продавцу.

Купац неће наплатити банкарску гаранцију за отклањање недостатака у гарантном року у ситуацијама уколико су неисправности последица неправилног одржавања или последица више силе.

Све трошкове добијања, продужења и активирања гаранције сноси Продавац.

У прилогу Конкурсне документације налази се модел писма о намерама пословне банке (пример).

Средства финансијског обезбеђења треба да гласе на наручиоца. Основни подаци о наручиоцу су	<ul style="list-style-type: none">- Јавно комунално предузеће Градско саобраћајно предузеће "Београд"- Ул. Кнегиње Љубице број 29, Београд, Република Србија- Порески идентификациони број: SR100049398- Матични број: 07022662- Шифра делатности: 4931- Број жиро-рачуна банке: 355-1006754-58- Назив банке где се води рачун: ВОЈВОЂАНСКА БАНКА а.д.
---	--

МОДЕЛ ПИСМА О НАМЕРАМА ПОСЛОВНЕ БАНКЕ
за отклањање недостатака у гарантном року

Обавештени смо да _____ (навести пуно пословно име понуђача) са седиштем _____ (навести седиште понуђача) (у даљем тексту Понуђач) намерава да преда понуду за јавну набавку _____ (уписати пун назив набавке) бр. _____ (уписати број набавке) (у даљем тексту Понуда).

Овим актом потврђујемо за горе наведеног Понуђача да смо ми _____ (пуно пословно име банке) са седиштем у _____ (навести седиште банке) (у даљем тексту Банка) спремни да издамо неопозиву, без приговора, безусловну и плативу на први позив, гаранцију у износу од _____ **(уписати износ), без ПДВ-а**, као средство обезбеђења **за отклањање недостатака у гарантном року**, у корист Корисника Јавно комуналног предузећа Градског саобраћајног предузећа Београд, Кнегиње Љубице 29, Београд, у случају да горе наведени Понуђач буде изабран за најповољнијег понуђача и са истим буде закључен уговор о јавној набавци, након спроведеног поступка јавне набавке из става један овог писма.

Банка потврђује да је при издавању овог писма утврдила бонитет понуђача и да ће у случају закључења уговора, гаранцију за отклањање недостатака у гарантном року издати без постављања накнадних услова које Понуђач мора испунити да би гаранција за отклањање недостатака у гарантном року била издата.

Преузимајући обавезу овим актом, Банка обавезује како себе тако и своје правне следбенике.

Место и датум

Потпис овлашћеног лица и печат Банке гаранта

(навести име презиме и функцију лица које потписује писмо)

НАПОМЕНА:

**Банка издаје писмо о намерама на свом мемеморандуму.
Достављено писмо о намерама треба по садржини да одговара датом примеру
(моделу).
Писмо мора бити потписано од стране овлашћених лица.**

VIII УПУТСТВО ПОНУЂАЧИМА КАКО ДА САЧИНЕ ПОНУДУ

1. Право учешћа у поступку јавне набавке и начин достављања доказа

- 1.1. Право учешћа имају сва заинтересована правна и физичка лица која испуњавају услове за учешће у поступку предвиђене ЗЈН (чл. 75. и 76.), а испуњеност услова се доказује достављањем доказа из члана 77. ЗЈН, у складу са Конкурсном документацијом.
- 1.2. Докази о испуњености услова из чл. 77. ЗЈН могу се достављати у неовереним копијама, а наручилац може пре доношења одлуке о додели уговора захтевати од понуђача чија је понуда на основу извештаја комисије за јавну набавку оцењена као најповољнија, да достави на увид или оверену копију свих или појединих доказа, у року који не може бити дужи од пет дана од дана пријема писаног позива наручиоца да достави на увид оригинал или оверене фотокопије доказа о испуњености услова из чл. 75. и 76. ЗЈН.
- 1.3. Уколико понуђач чија је понуда оцењена као најповољнија не достави на увид оригинал или оверене фотокопије доказа, Наручилац ће одбити понуду као неприхватљиву, сходно чл. 79. ст. 3. ЗЈН.
- 1.4. Наручилац неће одбити понуду као неприхватљиву зато што не садржи доказ одређен ЗЈН или конкурсном документацијом, уколико понуђач наведе у својој понуди интернет страницу на којој су тражени подаци јавно доступни.
- 1.5. У складу са чланом 78. став 5. ЗЈН, понуђач који је уписан у регистар понуђача који води Агенција за привредне регистре, није дужан да приликом подношења понуде доказује испуњеност обавезних услова, односно у понуди не мора да доставља доказе из члана 75. став 1. тачке 1., 2. и 4. ЗЈН.
Ради евиденције пристигле документације приликом отварања понуда, понуђачи могу доставити у понуди копију Решења о упису понуђача у регистар или да у понуди наведу податак да су извршили упис у Регистар понуђача.
Наручилац ће приликом стручне оцене понуда извршити проверу Регистра понуђача на сајту Агенције за привредне регистре.
- 1.6. Ако понуђач има седиште у страној држави, наручилац може да провери да ли су документи којима понуђач доказује испуњеност тражених услова издати од стране надлежних органа те државе.
- 1.7. Ако понуђач није могао да прибави тражена документа у року за подношење понуда, због тога што она до тренутка подношења понуда нису могла бити издата по прописима државе у којој понуђач има седиште и уколико уз понуду приложи одговарјући доказ за то, наручилац ће дозволити понуђачу да накнадно достави тражена документа у примереном року.
- 1.8. Ако се у држави у којој понуђач има седиште не издају докази из чл. 77. ЗЈН понуђач може, уместо доказа, приложити своју писану изјаву, дату под кривичном и материјалном одговорношћу оверену пред судским или управним органом, јавним бележником или другим надлежним органом те државе.
- 1.9. Уколико понуђач намерава да извршење набавке делимично повери подизвођачу (у обрасцу 1. Образаца понуде - понуђач мора навести проценат укупне вредности набавке који ће поверити подизвођачу који не може бити већи од 50%, као и део предмета набавке који ће се извршити преко подизвођача.
- 1.10. Понуђач у потпуности одговара Наручиоцу извршење обавеза из поступка јавне набавке, без обзира на број подизвођача и исти је дужан да наручиоцу, на његов захтев, омогући присуп код подизвођача ради утврђивања испуњености услова
- 1.11. Подизвођач мора испуњавати услове из члана 75. ЗЈН (тачке 1., 2. и 4.).
- 1.12. Понуђач у понуди, за Подизвођача доставља доказе из члана 77. став 1. ЗЈН (тачке 1., 2. и 4.) као и из тачке 5. истог, за део набавке који ће извршити преко подизвођача.
- 1.13. Уколико је за извршење дела јавне набавке чија вредност не прелази 10 % укупне вредности јавне набавке потребно испунити обавезан услов из члана 75. став 1. тачка 5. ЗЈН, понуђач може доказати испуњеност тог услова преко подизвођача којем је поверио извршење тог дела набавке.
- 1.14. Наручилац може, на захтев подизвођача и где природа предмета набавке то дозвољава пренети доспела потраживања директно подизвођачу, за део набавке који се извршава преко тог подизвођача. У овом случају, Наручилац је дужан да омогући добављачу да приговори ако потраживање није доспело. Оваква правила поступања, не утичу на одговорност понуђача.
- 1.15. Добављач не може ангажовати као подизвођача лице које није навео у понуди, у суротном ће Наручилац реализовати средство обезбеђења и раскунути уговор осим ако би раскидом

- уговора претрпео знатну штету. У овом случају наручилац је дужан обавестити организацију надлежну за конкуренцију. Изузетак од овог правила постоји у случају кад, уколико је на страни подизвођача након подношења понуде настала трајнија неспособност плаћања, ако то лице испуњава све услове одређене за подизвођача, и уколико се добије претходна сагласност Наручиоца.
- 1.16. Уколико понуду поднесе Група понуђача (заједничка понуда) потребно је то навести у понуди (у обрасцу 1 Садржаја понуде). Сваки понуђач из Групе понуђача мора да испуни услове из члана 75. став 1. тачке 1., 2. и 4. ЗЈН, што доказује достављањем доказа из члана 77. ЗЈН, а остале услове из члана 76. ЗЈН испуњавају заједно, осим ако Наручилац из оправданих разлога не одреди другачије. Услов из члана 75. став 1. тачка 5. ЗЈН дужан је да испуни понуђач из групе понуђача којем је поверено извршење дела набавке, за који је неопходна испуњеност тог услова.
 - 1.17. **Саставни део заједничке понуде је споразум** којим се понуђачи из групе међусобно и према Наручиоцу обавезују на извршење јавне набавке, а који обавезно садржи податке о:
 - 1) податке о члану групе који ће бити носилац посла, односно који ће поднети понуду и који ће заступати групу понуђача пред наручиоцем и
 - 2) опис послова сваког од понуђача из групе понуђача у извршењу уговора.
 - 1.18. Понуђачи који поднесу заједничку понуду одговарају неограничено солидарно према Наручиоцу.
 - 1.19. Наручилац може да тражи од чланова групе понуђача да у понудама наведу имена и одговарајуће професионалне квалификације лица која ће бити одговорна за извршење уговора.
 - 1.20. Задруга понуду може поднети самостално у своје име, а за рачун задругара или заједничку понуду у име задругара. Ако задруга подноси понуду у своје име, за обавезе из поступка јавне набавке и уговора о јавној набавци одговара задруга и задругари у складу са законом. Ако задруга подноси понуду у име задругара, за обавезе из поступка јавне набавке и уговора о јавној набавци неограничено солидарно одговарају задругари.
 - 1.21. Уколико понуђач не докаже да испуњава обавезне и додатне услове за учешће у овом поступку јавне набавке, понуда ће бити одбијена као неприхватљива.

2. Конкурсна документација - измене, допуне и појашњења конкурсне документације

- 2.1. Уколико наручилац у року предвиђеном за подношење понуда измени или допуни конкурсну документацију, Наручилац ће без одлагања измене или допуне објавити на Порталу јавних набавки и на својој интернет страници.
- 2.2. Ако наручилац измени или допуни конкурсну документацију осам или мање дана пре истека рока за подношење понуда, дужан је да продужи рок за подношење понуда.
- 2.3. У складу са чланом 63. став 2. ЗЈН заинтересовано лице може у писаном облику тражити од наручиоца додатне информације или појашњења у вези са припремањем понуде, при чему може да укаже наручиоцу и на евентуално уочене недостатке и неправилности у конкурсној документацији, и то најкасније 5 (пет) дана пре истека рока за подношење понуда, на адресу Кнегиње Љубице 29, 11000 Београд или путем факса број +381 11 366 4087 са назнаком «За набавку број ВНД-236/17», као и електронским путем на e-mail blagica.pirkovic@gsp.co.rs са истом назнаком. Наручилац ће одговор објавити на Порталу јавних набавки, Порталу јавних набавки града Београда и својој интернет страници у року од 3 (три) дана од дана пријема захтева.
- 2.4. Тражење појашњења или додатних информација у вези са припремањем понуда, није дозвољено телефонским путем.
- 2.5. Ако је документ из поступка јавне набавке достављен од стране Наручиоца или понуђача путем факса или електронске поште, страна која је извршила достављање дужна је од друге стране да захтева да на исти начин потврди пријем тог документа, што је друга страна дужна и да учини када је то неопходно као доказ да је достављање извршено.
- 2.6. По истеку рока за подношење понуда, Наручилац не може да мења, нити да допуњује конкурсну документацију.

3. Језик понуде

- 3.1. Понуђачи сачињавају понуду на српском језику према захтевима из конкурсне документације.
- 3.2. Уколико понуђачи доставе делове понуде на страном језику (документа којима се доказује испуњеност обавезних и додатних услова, захтеваних Конкурсном документацијом), а уколико би Наручилац у поступку прегледа и оцене понуде утврдио да би део понуде требало да буде преведен на српски језик, одредиће понуђачу примерен рок (не дужи од 7

- дана) у коме је дужан да изврши превод тог дела понуде, на српски језик, оверен од стране судског тумача.
- 3.3. За делове понуде који су на страном језику (техничка документација и сертификати) а уколико би Наручилац у поступку прегледа и оцене понуде утврдио да би део понуде требало да буде преведен на српски језик, одредиће понуђачу примерен рок (не дужи од 15 дана) у зависности од обима документације, у коме је дужан да изврши превод тог дела понуде на српски језик, оверен од стране судског тумача.
- 3.4. У случају спора, релевантна је је верзија понуде дата на српском језику.

4. Подношење понуда, измене понуде и опозив понуде

- 4.1. Понуда мора бити припремљена и поднета у складу са позивом за подношење понуда и Конкурсном документацијом.
- 4.2. Понуђач понуду подноси непосредно или путем поште. Понуда се подноси у затвореној коверти или кутији, затвореној на начин да се приликом отварања са сигурношћу може утврдити да се први пут отвара.
- 4.3. **Понуђач може да поднесе само једну понуду за једну или више партија.**
- 4.4. Понуђач који је самостално поднео понуду, не може истовремено да учествује у заједничкој понуди или као подизвођач, нити да учествује у више заједничких понуда.
- 4.5. Наручилац је дужан да одбије све понуде које су поднете супротно забрани из претходног става (тач. 4.4), сходно члану 87. став 5. ЗЈН.
- 4.6. У року за подношење понуда, понуђач може да измени, допуни или опозове своју понуду, на начин одређен за подношење понуда, односно тако што ће у затвореној коверти доставити допуну понуде са назнаком **"ДОПУНА/ИЗМЕНА ПОНУДЕ ЗА ЈАВНУ НАБАВКУ БР. ВНД-236/17"**. Допуна понуде мора бити достављена наручиоцу пре истека рока за подношење понуда на начин одређен за подношење понуда. У случају да понуђач жели да опозове достављену понуду, потребно је да опозив понуде достави наручиоцу пре истека рока за подношење понуда у затвореној коверти са назнаком **"ОПОЗИВ ПОНУДЕ ЗА ЈАВНУ НАБАВКУ БР. ВНД-236/17"**. Понуђач не може да опозове понуду након истека рока за подношење понуда.
- 4.7. Документација дата у понуди, по окончаном поступку, не враћа се понуђачу (изузев достављеног средства обезбеђења).

5. Трошкови припремања понуде

- 5.1. Трошкове припреме и подношења понуде сноси искључиво понуђач и не може тражити од наручиоца накнаду трошкова.
- 5.2. Ако поступак јавне набавке буде обустављен, из разлога који су на страни наручиоца, Наручилац је дужан да понуђачу надокнади трошкове израде узорка или модела, ако су израђени у складу са техничким спецификацијама Наручиоца и трошкове прибављања средства обезбеђења, под условом да је понуђач доставио образац 5 у својој понуди.

6. Понуда са варијантама

- 6.1. Понуде са варијантама у било ком смислу нису дозвољене (варијанте цена, произвођача, каталожних бројева, начина плаћања или рокова испоруке, начина тј. поступка израде или обраде, гарантних рокова и др.).

7. Поверљивост процеса

- 7.1. Процес оцењивања понуда до момента доношења одлуке сматра се поверљивим.
- 7.2. Информације које се односе на преглед, појашњење, оцењивање и поређење понуда, као и препорука за доделу уговора неће бити откривени понуђачима, нити било којој другој особи која није службено укључена у овај процес док се не донесе одлука о исходу тендера.
- 7.3. Свако настојање понуђача или његових агената да утичу на Наручиочево оцењивање понуда или одлуку о избору резултираће **ОДБИЈАЊЕМ** његове понуде.

8. Додатна објашњења, контрола и допуштене исправке

- 8.1. Ради помоћи у прегледу, вредновању и упоређивању понуда, Наручилац може, у складу са одредбама чл. 93. став 1. ЗЈН, тражити од сваког понуђача додатна објашњења његове понуде, а може да врши контролу и (увид) код понуђача односно његовог подизвођача.
- 8.2. Наручилац не може да захтева, дозволи или понуди промену елемената понуде који су од значаја за примену критеријума за доделу уговора, односно промену којом би се понуда која је неодговарајућа или неприхватљива, учинила одговарајућом, односно прихватљивом, осим ако другачије не пролази из природе поступка јавне набавке.

- 8.3. Наручилац може уз сагласност понуђача да изврши исправке рачунских грешака уочених приликом разматрања понуде по окончаном поступку отварања понуда.
- 8.4. У случају разлике између јединичне и укупне цене, меродавна је јединична цена.
- 8.5. Уколико се понуђач не сагласи са исправком рачунских грешака, таква понуда биће оцењена као неприхватљива.

9. Неуобичајено ниска цена

- 9.1. Наручилац може да одбије понуду због неуобичајено ниске цене, сходно члану 92. став 1. ЗЈН.
- 9.2. Уколико Наручилац оцени да понуда садржи неуобичајено ниску цену, дужан је да од Понуђача захтева детаљно образложење свих њених саставних делова које сматра меродавним сходно члану 92. став 3. ЗЈН.
- 9.3. За одговор из тачке 9.2 Наручилац ће понуђачу оставити рок од 5 дана од дана пријема захтева, за достављање разјашњења.
- 9.4. Наручилац је дужан да по добијању образложења из претходне тачке, провери меродавне саставне елементе понуде.

10. Критеријуми за доделу уговора

- 10.1. **Критеријум за доделу уговора је најнижа понуђена цена – по партијама предмета набавке.**
Резервни критеријум (уколико 2 или више понуђача доставе понуду са идентичном понуђеном ценом - по партијама предмета набавке):
 - I. Уколико 2 или више понуђача доставе понуду са идентичном понуђеном ценом (по партијама предмета набавке), предност при додели уговора ће имати понуда са краћим роком испоруке.
 - II. Уколико све понуде са идентичном понуђеном ценом (по партијама предмета набавке) имају и идентичан рок испоруке, предност при додели уговора ће имати понуда са дужим роком гарантног периода.

11. Разлози за одбијање понуде

- 11.1. Понуда ће бити одбијена:
 - (1) уколико поседује битне недостатке
 - (2) уколико није одговарајућа
 - (3) уколико ограничава права Наручиоца
 - (4) уколико условљава права Наручиоца
 - (5) уколико ограничава обавезе понуђача
- 11.2. Наручилац може донети Одлуку о додели уговора понуђачу чија понуда садржи понуђену цену већу од процењене вредности јавне набавке ако није већа од упоредиве тржишне цене и ако су понуђене цене у свим одговарајућим понудама веће од процењене вредности јавне набавке.
- 11.3. Битни недостаци понуде су:
 - (6) уколико понуђач не докаже да испуњава обавезне услове за учешће
 - (7) уколико понуђач не докаже да испуњава додатне услове (у случају када су додатни услови прописани Конкурсном документацијом)
 - (8) уколико понуђач није доставио тражено средство обезбеђења
 - (9) уколико је понуђени рок важења понуде краћи од прописаног
 - (10) уколико понуда садржи друге недостатке због којих није могуће утврдити стварну садржину понуде или није могуће упоредити је са другим понудама
- 11.4. Благовремена понуда је понуда која је примљена од стране наручиоца у року одређеном у позиву за подношење понуда.
- 11.5. Одговарајућа понуда је понуда која је благовремена и за коју је утврђено да потпуно испуњава све техничке спецификације.
- 11.6. Прихватљива понуда је понуда која је благовремена, коју наручилац није одбио због битних недостатака, која је одговарајућа, која не ограничава, нити условљава права наручиоца или обавезе понуђача и која не прелази износ процењене вредности јавне набавке.

12. Увид у документацију

- 12.1. Понуђач има право да изврши увид у документацију о спроведеном поступку јавне набавке после доношења одлуке о додели уговора, односно одлуке о обустави поступка о чему може поднети писмени захтев наручиоцу.

12.2. Наручилац је дужан да лицу из претходног става, омогући увид у документацију и копирање документације из поступка о трошку подносиоца захтева, у року од два дана од дана пријема писаног захтева, уз обавезу да заштити податке у складу са чланом 15. ЗЈН.

13. Захтев за заштиту права

- 13.1. Захтев за заштиту права подноси се Наручиоцу, а копија се истовремено доставља Републичкој комисији за заштиту права у поступцима јавних набавки (у даљем тексту: Републичка комисија).
- 13.2. Захтев за заштиту права може се поднети у току целог поступка јавне набавке, против сваке радње наручиоца, осим ако ЗЈН није другачије одређено.
- 13.3. Захтев за заштиту права којим се оспорава врста поступка, садржина позива за подношење понуда или конкурсне документације сматраће се благовременим ако је примљен од стране наручиоца најкасније седам дана пре истека рока за подношење понуда, без обзира на начин достављања и уколико је подносилац захтева у складу са чланом 63. став 2. овог закона указао наручиоцу на евентуалне недостатке и неправилности, а наручилац исте није отклонио.
- 13.4. Захтев за заштиту права којим се оспоравају радње које наручилац предузме пре истека рока за подношење понуда, а након истека рока од седам дана, сматраће се благовременим уколико је поднет најкасније до истека рока за подношење понуда.
- 13.5. После доношења одлуке о додели уговора, одлуке о закључењу оквирног споразума и одлуке о обустави поступка, рок за подношење захтева за заштиту права је десет дана од дана објављивања одлуке на Порталу јавних набавки, а пет дана од доношења одлуке о додели уговора на основу оквирног споразума у складу са чланом 40а овог закона.
- 13.6. Захтевом за заштиту права не могу се оспоравати радње наручиоца предузете у поступку јавне набавке ако су подносиоцу захтева били или могли бити познати разлози за његово подношење пре истека рока за подношење захтева из члана 149. ст. 3. и 4. ЗЈН, а подносилац захтева га није поднео пре истека тог рока.
- 13.7. Ако је у истом поступку јавне набавке поново поднет захтев за заштиту права од стране истог подносиоца захтева, у том захтеву се не могу оспоравати радње наручиоца за које је подносилац захтева знао или могао знати приликом подношења претходног захтева.
- 13.8. Наручилац објављује обавештење о поднетом захтеву за заштиту права на Порталу јавних набавки и на својој интернет страници најкасније у року од два дана од дана пријема захтева за заштиту права.
- 13.9. У случају поднетог захтева за заштиту права наручилац не може донети одлуку о додели уговора, одлуку о закључењу оквирног споразума, одлуку о признавању квалификације и одлуку о обустави поступка, нити може закључити уговор о јавној набавци пре доношења одлуке о поднетом захтеву за заштиту права, осим у случају преговарачког поступка из члана 36. став 1. тачка 3) овог закона.
- 13.10. Одговорно лице наручиоца може донети одлуку да наручилац предузме активности наведен у претходном ставу пре доношења одлуке о поднетом захтеву за заштиту права, када би задржавање активности наручиоца у поступку јавне набавке, односно у извршењу уговора о јавној набавци проузроковало велике тешкоће у раду или пословању наручиоца које су несразмерне вредности јавне набавке, а која мора бити образложена.
- 13.11. Републичка комисија, на предлог наручиоца, може дозволити наручиоцу да предузме наведених активности из става 13.9. пре доношења одлуке о поднетом захтеву за заштиту права, када би задржавање активности наручиоца у поступку јавне набавке, односно у извршењу уговора о јавној набавци значајно угрозило интерес Републике Србије.
- 13.12. Одредбама члана 151. ЗЈН одређено је шта захтев за заштиту права садржи.
- 13.13. Ако поднети захтев за заштиту права не садржи све обавезне елементе из члана 151. став 1., наручилац ће такав захтев одбацити закључком.
- 13.14. Против закључка наручиоца из члана 151. став 2. ЗЈН подносилац захтева може у року од три дана од дана пријема закључка поднети жалбу Републичкој комисији, док копију жалбе истовремено доставља наручиоцу.
- 13.15. Сходно одредбама члана 156. ЗЈН, подносилац захтева за заштиту права је дужан да на Рачун буџета Републике Србије број: 840-30678845-06 уплати таксу у износу од:
 - 120.000,00 динара ако се захтев за заштиту права подноси пре отварања понуда или ако процењена вредност јавне набавке, односно понуђена цена понуђача којем је додељен уговор није већа од 120.000.000,00 динара;
 - 0,1 % процењене вредности јавне набавке, односно понуђене цене понуђача којем је додељен уговор, ако је та вредност већа од 120.000.000,00 динара.

Шифра плаћања: 153 или 253; позив на број: **ВНД-236/17**; сврха уплате: Такса за ЗЗП; ЈКП ГСП Београд са назнаком набавке бр. **ВНД-236/17**; Корисник: Буџет Републике Србије.

- 13.16. Увид у ближе информације о подношењу захтева за заштиту права понуђачи могу извршити на сајту Републичке Комисије за заштиту права у поступцима јавних набавки - <http://www.kjn.gov.rs/ci/uputstvo-o-uplati-republicke-administrativne-takse.html>.

14. Предност за добро домаћег порекла

- 14.1. У случају примене критеријума најниже понуђене цене, а у ситуацији када постоје понуде понуђача који нуде добра домаћег порекла и понуде понуђача који нуде добра страног порекла, наручилац ће изабрати понуду понуђача који нуди добро домаћег порекла под условом да његова понуђена није преко 5 % већа у односу на најнижу понуђену цену понуђача који нуди добра страног порекла, сходно чл. 86. став 4. ЗЈН. Уверење се мора односити на Наручиоца, број јавне набавке, назив предмета јавне набавке и мора бити издато на основу спецификације Наручиоца из техничких услова.
- 14.2. У понуђену цену страног понуђача урачунавају се и царинске даџбине.
- 14.3. Када понуђач достави доказ да нуди добра домаћег порекла, наручилац ће пре рангирања понуда, позвати све остале понуђаче чије су понуде оцењене као прихватљиве да се изјасне да ли нуде добра домаћег порекла и да доставе доказ.
- 14.4. Доказ о домаћем пореклу добара која се нуде у поступку јавне набавке, доставља се уз понуду. Доказ о домаћем пореклу добара издаје Привредна комора Србије на писани захтев подносиоца захтева, у складу са прописима којима се уређује царински систем, сходно Правилнику о начину доказивања испуњености услова да су понуђена добра домаћег порекла (Сл. гл. РС 33/2013).

15. Поверљивост понуде

- 15.1. Понуђач не може да означи поверљивим следеће податке:
- Цене из понуде, опцију понуде, рок испоруке, услове и начин плаћања и **гарантни период**
 - Произвођача понуђених добара, каталожне бројеве произвођача и земљу порекла
 - Доказе о испуњености услова из члана 75. и 76. ЗЈН.
- 15.2. Податке које сматра поверљивим треба осенчити и написати «поверљиво». Уколико је цео документ (цео лист) поверљив у заглављу документа написати поверљиво и оверити печатом.
- 15.3. Податке које понуђач означи поверљивим, означава само поверљивост податка у односу на остале учеснике на тендеру, а не може да значи поверљивост у односу на Наручиоца.
- 15.4. Наручилац је дужан да чува све податке о понуђачима садржане у понуди које је као такве, у складу са законом, понуђач означио као поверљиве.
- 15.5. Наручилац је дужан да одбије давање информације која би значила повреду поверљивости података добијених у понуди.
- 15.6. Наручилац је дужан да чува као пословну тајну имена, заинтересованих лица, понуђача и подносилаца пријава, као и податке о поднетим понудама, односно пријавама, до отварања понуда, односно пријава.
- 15.7. Неће се сматрати поверљивим докази о испуњености обавезних услова, цена и други подаци из понуде који су од значаја за примену елемената критеријума и рангирање понуде.
- 15.8. Наручилац у конкурсној документацији може захтевати заштиту поверљивости података које понуђачима ставља на располагање, укључујући и њихове подизвођаче.
- 15.9. Наручилац може условити преузимање конкурсне документације потписивањем изјаве или споразума о чувању поверљивих података уколико ти подаци представљају пословну тајну у смислу закона којим се уређује заштита пословне тајне или представљају тајне податке у смислу закона којим се уређује тајност података.
- 15.10. Лице које је примило податке одређене као поверљиве дужно је да их чува и штити, без обзира на степен те поверљивости.

16. Попуњавање образаца

- 16.1. Обрасци дати у конкурсној документацији попуњавају се, потписују и оверавају од стране овлашћеног лица понуђача или овлашћеног представника понуђача у случају подношења заједничке понуде.
- 16.2. Попуњавање образаца и Модела уговора није дозвољено графитном оловком, пенкалом или фломастером. Уколико понуђач начини грешку у попуњавању образаца датих у конкурсној документацији, свака исправка (бељење или подебљавање бројева и слова) мора бити оверена и парафирана од стране одговорног лица понуђача.

- 16.3. Уколико понуђач наступа са Групом понуђача (заједничка понуда), попуњавање, потписивање и овера образаца у конкурсној документацији врши се у складу са споразумом којим се понуђачи из групе међусобно и према наручиоцу обавезују на извршење јавне набавке, а који је саставни део заједничке понуде (**осим образаца 5 и 7 који морају потписати сви чланови групе посебно - наведене образце копирати онолико пута колико има понуђача у Заједничкој понуди**).
- 16.4. Уколико понуђач наступа са подизвођачем, попуњавање, потписивање и оверу образаца у конкурсној документацији врши понуђач.

17. Присуствовање јавном отварању понуда

- 17.1. Отварање понуда је јавно.
- 17.2. Пре почетка отварања понуда, представник понуђача који ће присуствовати поступку отварања понуда и активно учествовати, дужан је да Комисији за јавну набавку преда писано пуномоћје/овлашћење.
- 17.3. Пуномоћје/овлашћење на основу кога ће присутни представник доказати овлашћење за активно учешће у поступку јавног отварања понуда (увид у понуде, давање примедби на поступак отварања, оверавање пристиглих понуда, потписивање и преузимање Записника по завршеном отварању, итд...) мора бити оверено печатом и потписано од стране овлашћеног лица понуђача.
- 17.4. Уколико представник понуђача не достави наведено пуномоћје/овлашћење, представник ће бити третиран као општа јавност и неће моћи да активно учествују у поступку отварања.
- 17.5. Уколико отварању понуда присуствује законски заступник понуђача, неопходно је да се као такав легитимише путем извода из АПР-а и личног документа (лична карта, пасош, возачка дозвола и др.). Уколико понуђач не достави наведени изводи из АПР-а, Комисија ће, пре почетка отварања понуда, извршити проверу податка на сајту Агенције за привредне регистре.

18. Рок за закључење уговора

- 18.1. Наручилац је дужан да уговор о јавној набавци достави понуђачу којем је уговор додељен у року од осам дана од дана протекла рока за подношење захтева за заштиту права.
- 18.2. Понуђач је дужан да потписани уговор достави наручиоцу у року не дужем од пет дана рачунајући од дана када му је достављен уговор на потписивање, осим у случају оправданих разлога, тј, објективних околности када рок може бити дужи о чему је понуђач дужан обавестити наручиоца.
- 18.3. Наручилац може и пре истека рока за подношење захтева за заштиту права закључити уговор о јавној набавци:
- на основу оквирног споразума
 - у случају примене преговарачког поступка из чл. 36. став 1. тач. 3) ЗЈН
 - у случају примене система динамичке набавке
 - у случају поступка јавне набавке мале вредности из чл. 39. став 6. ЗЈН
 - ако је поднета само једна понуда, осим у преговарачком поступку без објављивања позива за подношење понуда
- 18.4. Ако је захтев за заштиту права поднет након закључења уговора у складу са чланом 112. став 2. ЗЈН наручилац не може извршити уговор о јавној набавци до доношења одлуке о поднетом захтеву за заштиту права, осим ако Републичка комисија на предлог наручиоца не одлучи другачије или уколико Одговорно лице наручиоца донесе одлуку да наручилац предузме горе наведене активности, када би задржавање активности наручиоца у поступку јавне набавке, односно у извршењу уговора о јавној набавци проузроковало велике тешкоће у раду или пословању наручиоца које су несразмерне вредности јавне набавке, а која мора бити образложена.
- 18.5. Уколико Наручилац не достави потписан Уговор понуђачу у року из става 18.2., понуђач није дужан да потпише уговор што се неће сматрати одустајањем од понуде и не може због тога сносити било какве последице, осим ако је поднет благовремен захтев за заштиту права.
- 18.6. Уколико понуђач не достави потписан уговор у року не дужем од пет дана рачунајући од дана када му је достављен уговор на потписивање, осим у случају околности из тач. 18.2., сматраће се да је одустао од потписивања уговора и наручилац ће реализовати достављено средство обезбеђења за озбиљност понуде .

19. Валута и начин на који мора бити наведена и изражена цена у понуди и начин промене уговорене цене

- 19.1. Вредности се у поступку јавне набавке исказују у динарима.

- 19.2. Понуђач је дужан да у обрасцу понуде наведе укупну цену у динарима, без ПДВ-а, а која укључује и све зависне трошкове који прате извршење набавке.
- 19.3. Ако понуђена цена укључује увозну царину и друге дажбине, понуђач је дужан да тај део одвојено искаже у динарима.
- 19.4. **Промена уговорене цене, могућа је, након протеча 3 месеца од дана потписивања уговора за проценат раста или пада за више од 5% вредности динара у односу на ЕУР-о од дана потписивања уговора по просечном средњем курсу НБС-а (ЕУР-а/ДИН) за месец који предходи месецу у коме је поднет захтев за промену цена (просечан месечни девизни курс узима се са званичног сајта НБС).**
- 19.5. **Уколико у току уговореног периода на тржишту наступе наведене околности, Продавац има право да по једном од основа наведених у структури цене поднесе захтев за промену цене.**
- 19.6. Накнаду за коришћење патента као и одговорност за повреду заштићених права интелектуалне својине трећих лица сноси искључиво понуђач.

20. Поштовање обавеза које произилазе из важећих прописа о заштити на раду, запошљавању и условима рада и заштите животне средине и да нема забрану обављања делатности која је на снази у време подношења понуда

- 20.1. Понуђач је дужан да при састављању своје понуде поштује обавезе које произилазе из важећих прописа о заштити на раду, запошљавању и условима рада, заштити животне средине, да нема забрану обављања делатности која је на снази у време подношења понуде.

21. Негативне референце

- 21.1. Сходно члану 82. ЗЈН, Наручилац може одбити понуду понуђача уколико поседује доказ да је понуђач у претходне три године пре објављивање позива за подношење понуда у поступку јавне набавке:
- 1) поступао супротно забрани из чл. 23. и 25. ЗЈН
 - 2) учинио повреду конкуренције;
 - 3) доставио неистините податке у понуди или без оправданих разлога одбио да закључи уговор о јавној набавци, након што му је уговор додељен;
 - 4) одбио да достави доказе и средства обезбеђења на шта се у понуди обавезао.
- 21.2. Наручилац може одбити понуду уколико поседује доказ који потврђује да понуђач није испуњавао своје обавезе по раније закљученим уговорима о јавним набавкама који су се односиле на добра која су предмет ове набавке, за период од претходне три године пре објављивање позива за подношење понуда.

Доказ из става 1. ове тачке може бити:

- 1) правоснажна судска одлука или коначна одлука другог надлежног органа;
 - 2) исправа о реализованом средству обезбеђења испуњења обавеза у поступку јавне набавке или испуњења уговорних обавеза;
 - 3) исправа о наплаћеној уговорној казни;
 - 4) рекламације потрошача, односно корисника, ако нису отклоњене у уговореном року;
 - 5) извештај надзорног органа о изведеним радовима који нису у складу са пројектом, односно уговором;
 - 6) изјава о раскиду уговора због неиспуњења битних елемената уговора дата на начин и под условима предвиђеним законом којим се уређују облигациони односи;
 - 7) доказ о ангажовању на извршењу уговора о јавној набавци лица која нису означена у понуди као подизвођачи, односно чланови групе понуђача;
- 21.3. Наручилац може одбити понуду ако поседује доказ из тачке 21.2. став 2. 1) ове тачке (правоснажна судска одлука или коначна одлука другог надлежног органа) који се односи на поступак који је спровео или уговор који је закључио и други наручилац ако је предмет јавне набавке истоврстан.

22. Измене података код понуђача, пре закључења Уговора

- 22.1. Уколико након отварања понуда дође до промене у пословном имену понуђача, седишту понуђача (улица, број), правној форми, промени генералног директора/директора, односно лица које ће потписати Уговор, понуђач мора одмах о томе обавестити Наручиоца писаним путем на адресу Кнегиње Љубице 29, 11000 Београд или путем факса број +381 11 366-4087.

23. Измена током трајања уговора

- 23.1. Наручилац може након закључења уговора о јавној набавци без спровођења поступка јавне набавке повећати обим предмета набавке, с тим да се вредност уговора може

- повећати максимално до 5% од укупне вредности првобитно закљученог уговора, при чему укупна вредност повећања уговора не може да буде већа од 5.000.000,00 динара, односно 10.000.000,00 динара за наручиоце из области водопривреде, енергетике, саобраћаја и поштанских услуга, под условом да је та могућност јасно и прецизно наведена.
- 23.2. Након закључења уговора о јавној набавци наручилац може да дозволи промену цене и других битних елемената уговора из објективних разлога који морају бити јасно и прецизно одређени у конкурсној документацији, уговору о јавној набавци, односно предвиђени посебним прописима. Променом цене не сматра се усклађивање цене са унапред јасно дефинисаним параметрима у уговору и конкурсној документацији.
- 23.3. У случају овим случајевима наручилац је дужан да донесе одлуку о измени уговора и да у року од три дана од дана доношења исту објави на Порталу јавних набавки.
- 23.4. Неће се сматрати изменом уговора, исправка рачунских и других техничких грешака у уговору.

24. Обавезе за изабраног понуђача

24.1. **Гарантни лист**

Изабрани понуђач се обавезује да приликом испоруке добара, Купцу достави гарантни лист са условима гаранције и детаљним упутством за пријемну магацинску контролу о препознавању оригиналности предметних добара и проверу њихове саобразности са декларисаним квалитетом и издатом гаранцијом.

24.2. **Доказ о пореклу испоручених добара**

Изабрани понуђач је у обавези да, у било ком тренутку испоруке, на захтев Наручиоца достави доказ о пореклу испоручених добара.

У циљу провере порекла испоручених добара увозног порекла Наручилац задржава право да од изабраног понуђача захтева да Наручиоцу достави Пакинг листу и Царинску исправу.

- 24.3. Приликом испоруке опреме, која чине партију 1, биће извршен квалитативни и квантитативни пријем од стране овлашћених лица из ЈКП ГСП Београд.
- 24.4. Приликом испоруке добара, која чине партију 1, Изабрани понуђач је обавезан да достави: атесте о извршеном испитивању ултрабрзих прекидача једносмерне струје, детаљно корисничко упутство за заштитни уређај, на енглеском или српском језику (у електронској и штампаној форми) кориснички софтвер за параметризацију заштитног уређаја са корисничким упутством на енглеском или српском језику (у електронској и штампаној форми).
- 24.5. Уговорена количина грејача, која чине партију 19, се испоручује једнократно, а на основу писаног захтева наручиоца.
- 24.6. Изабрани понуђач је обавезан да добро, за партију 19, изради према узорку, који се налази у пријемном магацину ГСП Београд.
- 24.7. Изабрани понуђач је обавезан да добра, за партије 2 и 18, изради према техничкој документацији (цртежима).

ФИНАНСИЈСКА СРЕДСТВА ОБЕЗБЕЂЕЊА:

24.8. **ЗА ДОБРО ИЗВРШЕЊЕ ПОСЛА ЗА ПАРТИЈУ 1**

Понуђач коме је додељен уговор дужан је да у року и на начин предвиђен моделом уговора, на име гаранције за добро извршење посла у року од 10 дана од дана закључења уговора, Купцу преда: банкарску гаранцију за добро извршење посла, неопозиву, без приговора, безусловну и плативу на први позив, на износ од 10% од укупно уговорене вредности без ПДВ-а, и са роком важења 30 дана дужим од рока важења уговора .

Продавац се обавезује да у случају да гаранција буде наплаћена, достави под истим условима, уколико то захтева Купац, нову банкарску гаранцију у висини од 10% нереализованог износа уговора без ПДВ-а.

Рок за достављање нове банкарске гаранције је 7 дана од дана добијања писаног позива Купца за доставу исте.

Добро извршење посла подразумева поштовање свих уговорених обавеза на начин и у року како су уговорене.

Купац има право да наплати банкарску гаранцију за добро извршење посла у свим ситуацијама када Продавац не поштује уговорне обавезе на начин и у року који је уговорен, као што је: неиспука добара, делимична испорука добара, кашњење у испоруци, не решавање рекламација у уговореном року, ангажовање као подизвођача лице које није навео у понуди, као и било које друго непоступање на које се Продавац, уговором обавезао.

Уколико не наступе горе наведене околности, Купац је дужан да након истека рока средства обезбеђења, без одлагања, исто врати Понуђачу.

Купац неће наплатити средство за добро извршење посла у ситуацијама када је до кашњења у испоруци / нерешавању рекламација дошло услед наступања околности (виша сила) које онемогућавају Произвођача добра да испоручи уговорено добро у уговореном року, о чему Продавац доставља доказ издат од стране Произвођача добра, или наступања других објективних околности које су наступиле после закључења уговора (настале независно од воље Продавца), а које Продавац није никако могао избећи, отклонити, предвидети, о чему Продавац мора да достави доказ.

Све трошкове добијања, продужења и активирања гаранције сноси Понуђач.

24.9. **ЗА ДОБРО ИЗВРШЕЊЕ ПОСЛА ЗА ПАРТИЈУ 2**

Понуђач коме је додељен уговор дужан је да, у року и на начин предвиђен моделом уговора, достави као средство обезбеђења, за добро извршење посла - БЛАНКО СОПСТВЕНУ МЕНИЦУ (оверену потписом и печатом) са меничним овлашћењем да Наручилац може попунити меницу на износ 10% од укупно уговорене вредности без ПДВ-а. **Рок важења меничног овлашћења је 30 дана дуже од дана истека рока важења уговора.**

Напомињемо да се датум важења менице као ни тачан износ на који се меница издаје не наводе на меници, меничном овлашћењу и Захтеву за регистрацију.

Уз меницу и менично овлашћење, Понуђач коме је додељен уговор је дужан да достави и картон депонованих потписа овлашћених лица оверен од стране банке, не старији од шест месеци и Захтев за регистрацију менице оверен од стране пословне банке.

Меница и менично писмо-овлашћење морају бити потписани од стране истог лица које је наведено у картону депонованих потписа и морају бити оверени печатом понуђача.

Добро извршење посла подразумева поштовање свих уговорених обавеза на начин и у року како су уговорене.

Наручилац има право да наплати меницу за добро извршење посла у свим ситуацијама када Понуђач коме је додељен уговор не поштује све уговорне обавезе на начин и у року који је уговорен, као што је: неиспука добара, делимична испорука добара, кашњење у испоруци, не решавање рекламација у уговореном року, ангажовање као подизвођача лице које није навео у понуди, као и било које друго непоступање на које се Понуђач коме је додељен уговор, уговором обавезује.

Уколико не наступе горе наведене околности, Наручилац је дужан да након истека рока **важења меничног овлашћења**, без одлагања, **меницу** врати Понуђачу коме је додељен уговор.

Понуђач коме је додељен уговор може уместо менице доставити банкарску гаранцију као средство за добро извршење посла, безусловну, наплативу на први позив и без приговора, на износ од 10% од укупно уговорене вредности без ПДВ-а и са роком важења 30 дана дужим од рока важења уговора, која мора бити наплатива у свим ситуацијама када Понуђач коме је додељен уговор не поштује све уговорне обавезе на начин и у року који је уговорен, као што је: неиспука добара, делимична испорука добара, кашњење у испоруци, не решавање рекламација у уговореном року, ангажовање као подизвођача лице које није навео у понуди, као и било које друго непоступање на које се Понуђач коме је додељен уговор, уговором обавезује.

Уколико не наступе горе наведене околности, Наручилац је дужан да након истека рока важења уговора, без одлагања, банкарску гаранцију врати Понуђачу коме је додељен уговор.

Наручилац неће наплатити средство за добро извршење посла у ситуацијама када је до кашњења у испоруци дошло услед наступања околности (виша сила) које онемогућавају Произвођача добра да испоручи уговорено добро у уговореном року, о чему Понуђач коме је додељен уговор доставља доказ издат од стране Произвођача добра, или наступања других објективних околности које су наступиле после закључења уговора (настале независно од воље Понуђача коме је додељен уговор), а које Понуђач коме је додељен уговор није никако могао избећи, отклонити, предвидети, о чему Понуђач коме је додељен уговор мора да достави доказ.

Понуђач коме је додељен уговор се обавезује да у случају да средство финансијског обезбеђења буде наплаћено, достави под истим условима, уколико то захтева Наручилац, ново средство финансијског обезбеђења у висини од 10 % нереализованог износа укупне вредности уговора без ПДВ-а.

Све трошкове добијања, продужења и активирања средства обезбеђења сноси Понуђач коме је додељен уговор.

Рок за достављање нове менице или банкарске гаранције је 7 дана од дана добијања писаног позива Наручиоца за доставу исте.

24.10. **ЗА ОТКЛАЊАЊЕ НЕДОСТАКА У ГАРАНТНОМ РОКУ ЗА ПАРТИЈУ 1**

Понуђач коме је додељен уговор дужан је да у року и на начин предвиђен моделом уговора, достави као средство обезбеђења за отклањање недостатака у гарантном року - банкарску гаранцију за отклањање недостатака у гарантном року, неопозиву, без приговора, безусловну и плативу на први позив, на износ од **5%** од укупно уговорене вредности без ПДВ-а, и са роком важења 30 дана дужим од уговореног гарантног рока.

Наручилац има право да наплати банкарску гаранцију за отклањање недостатака у гарантном року у свим ситуацијама када Понуђач коме је додељен уговор не поштује све уговорне обавезе на начин и у року који је уговорен, као што је: неотклањање неисправности у гарантном року.

Уколико не наступе горе наведене околности, Наручилац је дужан да након истека рока средства обезбеђења, без одлагања, исто врати Понуђачу коме је додељен уговор.

Наручилац неће наплатити средство за отклањање недостатака у гарантном року услед наступања околности (виша сила) и у ситуацијама када су недостаци настали чињењем од стране Наручиоца.

Понуђач коме је додељен уговор се обавезује да у случају да средство финансијског обезбеђења буде наплаћено, достави под истим условима, уколико то захтева Наручилац, ново средство финансијског обезбеђења у висини од 5 % нереализованог износа укупне вредности уговора без ПДВ-а.

Све трошкове добијања, продужења и активирања средства обезбеђења сноси Понуђач коме је додељен уговор.

Рок за достављање нове менице или банкарске гаранције је 7 дана од дана добијања писаног позива Наручиоца за доставу исте.

24.11. **ЗА ОТКЛАЊАЊЕ НЕДОСТАКА У ГАРАНТНОМ РОКУ ЗА ПАРТИЈУ 2**

Понуђач коме је додељен уговор дужан је да у року и на начин предвиђен моделом уговора, достави као средство обезбеђења за отклањање недостатака у гарантном року - БЛАНКО СОПСТВЕНУ МЕНИЦУ (оверену потписом и печатом) са меничним овлашћењем да Наручилац може попунити меницу на износ 5% од укупно уговорене вредности без ПДВ-а. **Рок важења меничног овлашћења је 30 дана дуже од дана истека гарантног периода.**

Напомињемо да се датум важења менице као ни тачан износ на који се меница издаје не наводе на меници, меничном овлашћењу и Захтеву за регистрацију.

Уз меницу и менично овлашћење, Понуђач коме је додељен уговор је дужан да достави и картон депонованих потписа овлашћених лица оверен од стране банке, не старији од шест месеци и Захтев за регистрацију менице оверен од стране пословне банке.

Меница и менично писмо-овлашћење морају бити потписани од стране истог лица које је наведено у картону депонованих потписа и морају бити оверени печатом понуђача.

Наручилац има право да наплати меницу за отклањање недостатака у гарантном року у свим ситуацијама када Понуђач коме је додељен уговор не поштује све уговорне обавезе на начин и у року који је уговорен, као што је: неотклањање неисправности у гарантном року.

Уколико не наступе горе наведене околности, Наручилац је дужан да након истека рока средства обезбеђења, без одлагања, исто врати Понуђачу коме је додељен уговор.

Понуђач коме је додељен уговор може уместо менице доставити банкарску гаранцију као средство за отклањање недостатака у гарантном року, безусловну, наплативу на први

позив и без приговора, на износ од 5% од укупно уговорене вредности без ПДВ-а и са роком важења 30 дана дужим од рока важења гарантног рока, која мора бити наплатива у свим ситуацијама када Понуђач коме је додељен уговор не поштује све уговорне обавезе на начин и у року који је уговорен, као што је: неотклањање неисправности у гарантном року и која мора важити све време трајања гарантног периода.

Уколико не наступе горе наведене околности, Наручилац је дужан да након истека рока средства обезбеђења, без одлагања, исто врати Понуђачу коме је додељен уговор.

Наручилац неће наплатити средство за отклањање недостатака у гарантном року услед наступања околности (виша сила) и у ситуацијама када су недостаци настали чињењем од стране Наручиоца.

Понуђач коме је додељен уговор се обавезује да у случају да средство финансијског обезбеђења буде наплаћено, достави под истим условима, уколико то захтева Наручилац, ново средство финансијског обезбеђења у висини од 5 % нереализованог износа укупне вредности уговора без ПДВ-а.

Све трошкове добијања, продужења и активирања средства обезбеђења сноси Понуђач коме је додељен уговор.

Рок за достављање нове менице или банкарске гаранције је 7 дана од дана добијања писаног позива Наручиоца за доставу исте.

IX ОБРАЗАЦ ПОНУДЕ И ОСТАЛИ ОБАВЕЗНИ ОБРАСЦИ КОЈЕ ЈЕ ПОНУЂАЧ ДУЖАН ДА ДОСТАВИ УЗ ПОНУДУ

Напомена: ПОНУДА мора бити достављена на ОБРАСЦИМА 1-8 или на обрасцима идентичне садржине

1) ОПШТИ ПОДАЦИ О ПОНУЂАЧУ/ПОДИЗВОЂАЧУ/ЗАЈЕДНИЧКА ПОНУДА - Образац 1

Образац општих података о понуђачу/подизвођачу/заједничка понуда попуњава, потписује и оверава понуђач или овлашћени представник понуђача у случају заједничке понуде - Образац 1.

Уколико понуђач намерава да извршење набавке делимично повери подизвођачу потребно је да у обрасцу 1 наведе све податке о подизвођачу (пословно име или скраћени назив из одговарајућег регистра, адреса седишта, матични број, ПИБ, лице за контакт, телефон, факс, део набавке који ће бити поверен подизвођачу и податак о проценту укупне вредности набавке који ће поверити подизвођачу). Образац 1 копирати онолико пута колико има подизвођача у понуди и за сваког навести све податке.

У случају подношења заједничке понуде (Група понуђача), потребно је Образац 1 копирати онолико пута колико има понуђача у Заједничкој понуди и у наведеном обрасцу (образац 1 – Општи подаци о понуђачу), у рубрици подаци о понуђачу попунити све податке о сваком понуђачу понаособ.

У случају подношења заједничке понуде, (Група понуђача) уз Образац 1 доставља споразум којим се понуђачи из групе међусобно и према наручиоцу обавезују на извршење јавне набавке, а који обавезно садржи податке о:

- 1) податке о члану групе који ће бити носилац посла, односно који ће поднети понуду и који ће заступати групу понуђача пред наручиоцем и
- 2) опис послова сваког од понуђача из групе понуђача у извршењу уговора.

2) ОБРАЗАЦ ПОНУДЕ - Образац 2

Понуђач доставља понуду за онолико партија за колико је заинтересован.

У обрасцу понуде понуђач је дужан да понуди све ставке из конкретне партије за коју конкурише.

У обрасцу понуде понуђач мора да попуни све захтеване податке (назив произвођача понуђеног добра, земљу порекла понуђеног добра, каталожки број понуђеног добра, рок испоруке, начин и рок плаћања, гарантни период, опција понуде и цене) – **за партије за које понуђач доставља понуду.**

Све стране обрасца понуде попуњава, потписује и оверава понуђач или овлашћени представник понуђача у случају заједничке понуде – **за партије за које понуђач доставља понуду.**

Након закључења уговора о јавној набавци наручилац, може да дозволи промену цене или других битних елемената уговора (рокова испоруке, начина и рокова плаћања, гарантног периода) само из објективних разлога који нису постојали у моменту закључења уговора и на које уговорне стране нису могле утицати својом вољом (нпр. ванредне околности, измена законских прописа који су у вези са предметом уговора, велике осцилације цена на тржишту..)

а) Цене у понуди

Све цене морају бити изражене у српским динарима и са урачунатим зависним трошковима набавке на паритету магацин ГСП-а.

б) Начин плаћања и рокови плаћања

Рок одложеног плаћања је 45 дана од дана достављања исправне фактуре Наручиоцу.

Сваки понуђени рок дужи од 45 дана, биће рок од 45 дана.

Наручилац не издаје финансијске гаранције плаћања.

Наручилац не прихвата никакво додатно условљавање од стране понуђача по питању услова, рока и начина плаћања.

в) Рокови испоруке

Најдужи рок испоруке, за партије 1 и 2, а који наручилац може да прихвати је **120** дана од пријема писаног позива наручиоца.

Наручилац не прихвата никакво додатно условљавање од стране понуђача по питању рока испоруке.

Место испоруке добара је на адреси Наручиоца.

Понуђач сноси све трошкове и ризике у вези са допремањем добара до места одређења.

г) Рок важења понуде (опција понуде)

Рок важења понуде не може бити краћи од 60 дана од дана јавног отварања понуда. Понуда у којој није дат рок важности понуде (опција понуде) као и понуда која има краћи рок важења од минимално захтеваног у претходном ставу биће одбијена као неприхватљива

д) Гарантни период

Минимални гарантни период за све партије, а који је Наручилац спреман да прихвати је **12 месеци** рачунајући од дана испоруке предметних добара.

3) СТРУКТУРА ЦЕНЕ - Образац 3

Понуђач уз понуду доставља Образац структуре цене (Образац 3) у складу са чланом 12. Правилника о обавезним елементима конкурсне документације у поступцима јавних набавки и начину доказивања испуњености услова (Сл.гласник РС 86/15). У обрасцу структуре цене по потреби наводе се основни елементи понуђене цене:

- 1) цена (јединична и укупна) са и без ПДВ-а;
- 2) процентуално учешће одређене врсте трошкова у случају када је наведени податак неопходан ради усклађивања цене током периода трајања уговора, односно оквирног споразума (учешће трошкова материјала, рада, енергената и др.). (понуђач сам одлучује које елементе ће навести и исказати у динарима).

Сматраће се да је сачињен образац структуре цене, уколико су основни елементи понуђене цене садржани у обрасцу понуде.

Образац структуре цене попуњава, потписује и оверава понуђач или овлашћени представник понуђача у случају заједничке понуде - Образац 3.

Уколико Понуђач уз понуду достави **потписан и оверен али непопуњен образац структуре цене**, понуда неће бити оцењена као неприхватљива уколико су основни елементи понуђене цене садржани у обрасцу понуде.

Уколико Понуђач уз понуду достави **потписан и оверен али непопуњен образац структуре цене**, понуда неће бити одбијена као неприхватљива али **понуђач неће имати право** да се након закључења уговора примене одредбе члана 115. став 2. ЗЈН (уколико у току уговореног периода на тржишту наступе околности предвиђене одговарајућим чланом уговора, Понуђач има право да по једном од основа наведених у структури цене поднесе захтев за промену цене).

Уколико Понуђач уз понуду достави **потписан и оверен и попуњен образац структуре цене - Образац 3**, потребно је да у обрасцу 3 наведе све елементе који утичу на формирање понуђене цене (понуђач сам одлучује које елементе ће навести и исказати у динарима).

У складу са елементима које понуђач буде навео у образцу 3, стиче право да се након закључења уговора примене одредбе члана 115. став 2. ЗЈН (уколико у току уговореног периода на тржишту наступе околности предвиђене одговарајућим чланом уговора, Понуђач има право да по једном од основа наведених у структури цене поднесе захтев за промену цене).

За сваку партију потребно је уписати следеће:

- Број партије на коју се односи структура цене - **колона 1**,
- Јединичну цену без ПДВ-а - **колона 2**,
- Износ за сваки од трошкова који чини наведену јединичну цену (понуђач сам одлучује које елементе ће навести и исказати у динарима - нпр. набавна цена, трошкови испоруке, монтаже, царине, превоза, материјала, радне снаге... итд.). Збир свих наведених трошкова треба да чини јединичну цену без ПДВ-а – **колона 3**,
- Стопу ПДВ-а (у процентима) – **колона 4**,
- Износ ПДВ-а на наведену јединичну цену - **колона 5**,
- Износ укупне цене без ПДВ-а (јединична цена x количина) - **колона 6**,
- Износ ПДВ-а на укупну цену - **колона 7**,
- Износ укупне цене са ПДВ-ом - **колона 8**.

Потребно је да понуђач прикаже структуру цене за сваку партију посебно.

Дозвољено је да Понуђач Образац 3 копира онолико пута колико је потребно.

Цене наведене у Обрасцу 3 морају одговарати ценама наведеним у Обрасцу понуде.

Уколико Понуђач уз понуду не достави Образац 3 или достави Образац 3 који није потписан и оверен, понуда ће бити оцењена као неприхватљива.

4) ОБРАЗАЦ ТРОШКОВА ПРИПРЕМЕ ПОНУДЕ - Образац 4

Понуђач може да у оквиру понуде достави укупан износ и структуру трошкова припремања понуде. Понуђач попуњава, потписује и оверава, а у случају заједничке понуде овлашћени представник Образац трошкова припреме понуде - Образац 4, уколико понуђач доставља образац трошкова.

Образац треба да садржати трошкове израде узорка или модела ако су израђени у складу са техничким спецификацијама Наручиоца и трошкове прибављања средстава обезбеђења. Уколико понуђач у понуди не достави Образац 4 или га не достави на начин како је то захтевано, наручилац неће бити у обавези да надокнади трошкове припремања понуде ако обустави поступак јавне набавке из разлога који су на страни наручиоца.

5) ОБРАЗАЦ ИЗЈАВЕ О НЕЗАВИСНОЈ ПОНУДИ - Образац 5

Понуђач потписује и оверава печатом, **а у случају заједничке понуде сви чланови групе потписују и оверавају печатом**, изјаву којом потврђује под пуном материјалном и кривичном одговорношћу, да је понуду поднео независно, без договора са другим понуђачима или заинтересованим лицима - Образац 5.

У случају постојања основане сумње у истинитост изјаве о независној понуди, наручилац ће одмах обавестити организацију надлежну за заштиту конкуренције.

6) МЕНИЧНО ПИСМО-ОВЛАШЋЕЊЕ ЗА ОЗБИЉНОСТ ПОНУДЕ - Образац 6

Понуђач попуњава, потписује и оверава, а у случају заједничке понуде овлашћени представник, Образац менично писмо-овлашћење за озбиљност понуде (које мора бити потписано од стране овлашћеног лица из картона депонованих потписа) - Образац 6.

Уз Образац меничног писма потребно је доставити:

- бланко сопствену меницу (само потписана од стране овлашћеног лица из картона депонованих потписа и оверена печатом понуђача)
- картон депонованих потписа (из пословне банке понуђача)

Приликом стручне оцене понуда, Наручилац ће извршити проверу код Народне Банке Србије, да ли је достављена меница наведеног серијског броја регистрована.

Уколико се након провере утврди да достављена меница наведеног серијског броја није регистрована, **Наручилац ће понуђачу оставити рок не дужи од 3 дана**, да достави доказ да је иста регистрована, у супротном, понуда ће бити одбијена као неприхватљива.

Менично овлашћење треба да гласи на износ од минимум 5% укупне вредности понуде (**укупна вредност свих понуђених партија**) без ПДВ-а.

Меница и менично писмо-овлашћење морају бити потписани од стране лица које је наведено у картону депонованих потписа и морају бити оверени печатом понуђача.

Бланко сопствена меница за озбиљност понуде ће бити враћена понуђачу, након закључења уговора, даном достављања менице за добро извршење посла.

Понуђач може уместо Обрасца 6 и менице доставити банкарску гаранцију, неопозиву, без приговора, безусловну, наплативу на први позив, на износ од минимум 5% укупне вредности понуде (**укупна вредност свих понуђених партија**) без ПДВ-а, као средство за озбиљност понуде.

7) ИЗЈАВА ПОНУЂАЧА О ПОШТОВАЊУ ОБАВЕЗА ИЗ ВАЖЕЋИХ ПРОПИСА О ЗАШТИТИ НА РАДУ, ЗАПОШЉАВАЊУ И УСЛОВИМА РАДА, ЗАШТИТИ ЖИВОТНЕ СРЕДИНЕ, ДА НЕМА ЗАБРАНУ ОБАВЉАЊА ДЕЛАТНОСТИ КОЈА ЈЕ НА СНАЗИ У ВРЕМЕ ПОДНОШЕЊА ПОНУДА - Образац 7

Образац изјаве о поштовању обавеза из важећих прописа о заштити на раду, запошљавању и условима рада, заштити животне средине, да нема забрану обављања делатности која је на снази у време подношења понуде - Образац 7.

Уколико понуду подноси група понуђача, Изјава мора бити потписана од стране овлашћеног лица сваког понуђача из групе понуђача и оверена печатом (сваки од понуђача доставља посебну изјаву).

Уколико понуђач у понуди не достави Образац 7 или га не достави на начин како је то захтевано понуда ће бити одбијена као неприхватљива.

8) МОДЕЛ УГОВОРА - Образац 8

Понуђач а у случају заједничке понуде овлашћени представник, попуњава заглавље модела уговора (тачка 1 модела уговора), потписује исти и оверава. Може да попуни и битне елементе уговора, за партије за које доставља понуду - цене, назив произвођача понуђеног добра, земљу порекла понуђеног добра, каталогски број понуђеног добра, рок испоруке, начин и рок плаћања, **гарантни период**.

Уколико исти не буду попуњени, а попуњени су у Обрасцу понуде, биће меродавни подаци из понуде.

ПОНУДА КОЈА НЕ САДРЖИ СВЕ ОБРАСЦЕ, ОСИМ ОБРАСЦА 1 (уколико су подаци из овог обрасца садржани у осталој достављеној документацији), ОБРАСЦА ТРОШКОВА ПРИПРЕМАЊА ПОНУДЕ (4) или ОБРАСЦА 6 - МЕНИЧНО ПИСМО-ОВЛАШЋЕЊЕ ЗА

ОЗБИЉНОСТ ПОНУДЕ (уколико Наручилац остави додатни рок за достављање Обрасца 6 или уколико понуђач у понуди достави банкарску гаранцију као средство финансијског обезбеђења за озбиљност понуде), ИЛИ ОБРАСЦЕ КОЈИ СУ ИДЕНТИЧНИ НАВЕДЕНИМ ОБРАСЦИМА, ДОКАЗЕ И ЗАХТЕВЕ ДЕФИНИСАНЕ КОНКУРСНОМ ДОКУМЕНТАЦИЈОМ БИЋЕ ОДБИЈЕНА КАО НЕПРИХВАТЉИВА. НАРУЧИЛАЦ НЕЋЕ ОДБИТИ ПОНУДУ У СИТУАЦИЈИ КАДА ИЗ ПОНУДЕ МОЖЕ УТВРДИТИ ИСПУЊЕНОСТ ЗАХТЕВАНОГ УСЛОВА (нпр. ако се подаци налазе у једном од образаца, а не налазе се у другом обрасцу).

ТЕНДЕРСКИ ОБРАСЦИ

ОПШТИ ПОДАЦИ О ПОНУЂАЧУ/ПОДИЗВОЂАЧУ/ЗАЈЕДНИЧКА ПОНУДА		ОБРАЗАЦ 1
ПОДАЦИ О ПОНУЂАЧУ		
Назив понуђача (пуно пословно име или скраћени назив из одговарајућег регистра)		
Назив и седиште понуђача (улица, број, место)		
Општина		
Генерални директор/директор (заокружити)		
Лице које ће потписати уговор		
Лице за контакт		
Број телефона		
Број факса		
Електронска пошта		
Текући рачун предузећа и назив пословне банке понуђача		
Матични број предузећа		
Порески идентификациони број предузећа		
Тип понуђача (правна форма организације предузећа – ДОО, АД, Јавно предузеће, ортачко, командитно...)		
Организациони део (опционо) Односи се на постојање огранака (да ли је ОЈ, Погон, Јединице...), уколико исти не постоје у оквиру предузећа није потребно ништа уносити.		
Врста правног лица (Микро; Мало; Средње; Велико; Физичко лице) - понуђач уписује врсту правног лица		
Понуђач је уписан у Регистар понуђача који води АПР (ЗАОКРУЖИТИ ДА или НЕ)	ДА	НЕ
ЗАЈЕДНИЧКА ПОНУДА: У случају подношења заједничке понуде (Група понуђача), потребно је заокружити "ДА" (Уколико има више учесника заједничке понуде, копирати образац 1 онолико пута колико је УЧЕСНИКА У ЗАЈЕДНИЧКОЈ ПОНУДИ и за сваког попунити податке о понуђачу)	ДА	
ПОДАЦИ О ПОДИЗВОЂАЧУ		
Назив и седиште подизвођача		
Лице за контакт		
Телефон и факс		
Електронска пошта		
Матични број предузећа		
Порески идентификациони број предузећа		
Део НАБАВКЕ који ће бити поверен подизвођачу		
Процент укупне вредности набавке који ће понуђач поверити подизвођачу		
Датум:	Потпис	

Печат понуђача

ОБРАЗАЦ ПОНУДЕ

ОБРАЗАЦ 2
страна 1/2

Бр. партије	Шифра ГСП	Назив партије	Каталогски број/произвођач/или одговарајуће /цртеж	ЈМ	Орј. Кол.	Назив произвођача и земља порекла понуђеног добра	Каталогски број понуђеног добра/цртеж	Јединична цена без ПДВ-а	Укупна вредност партије без ПДВ-а
1	320384001	PREKIDAC, ULTRABRZI JSS SIEMENS SA KOLICIMA	/	kom	1				
2	320450201	CELIJA, IZVODNA JSS	БРОЈ ЦРТЕЖА ГСП - МРЕЖА 41-02-000/9	kom	8				

Опција понуде важи	60 дана од дана отварања понуда.
--------------------	----------------------------------

Понуђени рок испоруке (за партију 1 предмета набавке)	_____ дана од пријема писаног позива наручиоца
---	--

Понуђени рок испоруке (за партију 2 предмета набавке)	_____ дана од пријема писаног позива наручиоца
---	--

Понуђени услови и начин плаћања (за све партије предмета набавке)	45 дана од достављања исправне фактуре Наручиоцу на плаћање
---	--

Понуђени гарантни период (за све партије предмета набавке)	_____ месеци рачунајући од дана испоруке предметних добара
--	--

Посебне погодности	
--------------------	--

Под пуном материјалном и кривичном одговорношћу изјављујем да су понуђена добра типа и произвођача како је и наведено у обрасцу 2.

М.П.

ПОНУЂАЧ

Овера чланова Комисије Наручиоца
1.
2.
3.
4.
5.
6.
7.

ОБРАЗАЦ ТРОШКОВА ПРИПРЕМЕ ПОНУДЕ

ОБРАЗАЦ 4

ОБРАЗАЦ ТРОШКОВА ПРИПРЕМАЊА ПОНУДЕ

Трошкови израде узорка (ако су израђени у складу са техничким спецификацијама наручиоца):

Редни број	Спецификација трошкова израде узорка	Износ без ПДВ-а (у динарима)	Износ са ПДВ-ом (у динарима)
Укупан износ (без ПДВ-а):			
Укупан износ (са ПДВ-ом):			

Трошкови прибављања средства обезбеђења:

Редни број	Спецификација трошкова прибављања средства обезбеђења	Износ без ПДВ-а (у динарима)	Износ са ПДВ-ом (у динарима)
Укупан износ (без ПДВ-а):			
Укупан износ (са ПДВ-ом):			

Напомена: Сходно одредбама члана 88. ЗЈН понуђач може да у оквиру понуде достави укупан износ и структуру трошкова припремања понуде. Трошкове припремања понуде сноси искључиво понуђач и не може тражити од наручиоца накнаду трошкова. Ако је поступак јавне набавке обустављен из разлога који су на страни наручиоца, наручилац је дужан да понуђачу надокнади трошкове израде узорка или модела, ако су израђени у складу са техничким спецификацијама наручиоца и трошкове прибављања средства обезбеђења, под условом да је понуђач доставио образац 4 у својој понуди.

М.П.

ПОНУЂАЧ

ИЗЈАВА О НЕЗАВИСНОЈ ПОНУДИ

ОБРАЗАЦ 5

ИЗЈАВА

Под пуном материјалном и кривичном одговорношћу, потврђујем да сам понуду поднео независно, без договора са другим понуђачима или заинтересованим лицима.

М.П.

ПОНУЂАЧ

Напомена: У случају постојања основане сумње у истинитост изјаве о независној понуди, Наручулац ће одмах обавестити организацију надлежну за заштиту конкуренције. Организација надлежна за заштиту конкуренције, може понуђачу, односно заинтересованом лицу изрећи меру забране учешћа у поступку јавне набавке ако утврди да је понуђач, односно заинтересовано лице повредило конкуренцију у поступку јавне набавке у смислу закона којим се уређује заштита конкуренције. Мера забране учешћа у поступку јавне набавке може трајати до две године. Повреда конкуренције представља негативну референцу, у смислу члана 82. став 1. тачка 2. Закона.

МЕНИЧНО ПИСМО-ОВЛАШЋЕЊЕ ЗА ОЗБИЉНОСТ ПОНУДЕ

ОБРАЗАЦ 6

На основу Закона о меници („Сл.лист ФНРЈ“ бр. 104/46 и 18/58, „Сл.лист“ СФРЈ бр. 16/65, 54/70 и 57/89, Сл.лист СРЈ“ бр. 46/96) и Закона о платним услугама (СЛ.ГЛ.РС 139/2014)

ДУЖНИК:	
МАТИЧНИ БРОЈ:	
ПИБ:	
ТЕКУЋИ РАЧУН ДУЖНИКА:	

**ИЗДАЈЕ МЕНИЧНО ПИСМО-ОВЛАШЋЕЊЕ
- за корисника бланко сопствене менице -**

КОРИСНИК: ЈАВНО КОМУНАЛНО ПРЕДУЗЕЋЕ ГРАДСКО САОБРАЋАЈНО ПРЕДУЗЕЋЕ "БЕОГРАД", из Београда, Кнегиње Љубице 29 (у даљем тексту: Поверилац)

Предајемо Вам бланко сопствену (соло) меницу и овлашћујемо Повериоца, да меницу серијски број _____ може попунити у износу од 5% укупне вредности понуде без ПДВ (**укупна вредност понуде подразумева понуду за све партије за коју смо дали понуду**) за јавну набавку: **УЛТРА БРЗИ ПРЕКИДАЧ, ДЕЛОВИ УЛТРАБРЗОГ ПРЕКИДАЧА, ГРЕЈАЧ ТРАМВАЈСКЕ СКРЕТНИЦЕ - по партијама, број ВНД-236/17, а које ће важити и у случају спровођења преговарачког поступка сходно члану 35. став 1. тачка 1. ЗЈН, по истом предмету набавке.**

Овлашћујемо Јавно комунално предузеће Градско саобраћајно предузеће "Београд", **да попуни меницу на износ од 5% укупне вредности понуде без ПДВ-а** и да **безусловно и неопозиво, без протеста и трошкова, вансудски** у складу са важећим прописима изврши наплату са свих рачуна Дужника код свих пословних банака, а у корист Повериоца Јавног комуналног предузећа Градско саобраћајно предузеће "Београд", Кнегиње Љубице 29, Београд.

Овлашћујемо банке код којих имамо рачуне да исплату - плаћање изврше на терет свих наших рачуна, као и да поднети налог за наплату заведу у редослед чекања у случају да на рачунима уопште нема или нема довољно средстава или због поштовања приоритета у наплати са рачуна.

Дужник се одриче права на повлачење овог овлашћења, на стављање приговора на задужење и на сторнирање задужења по овом основу за наплату.

Поверилац може захтевати исплату менице ако:

- Дужник повуче своју понуду после отварања понуде
- Дужник одбије да закључи уговор након што понуда Дужника буде изабрана као најповољнија.
- Дужник не достави потписан уговор у року не дужем од пет дана рачунајући од дана када му је достављен уговор на потписивање
- Након закључења уговора, дужник не достави средство обезбеђења за добро извршење посла, на начин како је захтевано конкурсном документацијом.

МЕСТО И ДАТУМ

ИЗДАВАЛАЦ МЕНИЦЕ

М.П.

ИЗЈАВА ПОНУЂАЧА О ПОШТОВАЊУ ОБАВЕЗА ИЗ ВАЖЕЊИХ ПРОПИСА О ЗАШТИТИ НА РАДУ, ЗАПОШЉАВАЊУ И УСЛОВИМА РАДА, ЗАШТИТИ ЖИВОТНЕ СРЕДИНЕ И ИЗЈАВА ДА НЕМА ЗАБРАНУ ОБАВЉАЊА ДЕЛАТНОСТИ КОЈА ЈЕ НА СНАЗИ У ВРЕМЕ ПОДНОШЊА ПОНУДА

ОБРАЗАЦ 7

ИЗЈАВА

Под пуном материјалном и кривичном одговорношћу изјављујемо:

- Да смо приликом састављања понуде поштовали обавезе које произилазе из важећих прописа о заштити на раду, запошљавању и условима рада, заштити животне средине.
- Да немамо забрану обављања делатности која је на снази у време подношења понуде

М.П.

ПОНУЂАЧ

Напомена: Уколико понуду подноси група понуђача, Изјава мора бити потписана од стране овлашћеног лица сваког понуђача из групе понуђача и оверена печатом (сваки од понуђача доставља посебну изјаву).

МОДЕЛ УГОВОРА

ОБРАЗАЦ 8

У Г О В О Р

Закључен између уговорних страна:

1. _____, (назив (навести пуно пословно име или скраћени назив из одговарајућег регистра) и седиште Продавца), _____ (име и презиме генералог директора/директора), (у даљем тексту: Продавац), с једне стране (Продавац наступа да Подизвођачем _____ (назив и седиште подизвођача)

..... (назив понуђача из групе понуђача)
..... (назив понуђача из групе понуђача)
..... (назив понуђача из групе понуђача)

И

2. **Јавно комунално предузеће Градско саобраћајно предузеће "Београд"**, Београд, Кнегиње Љубице 29, које заступа директор Жељко Милковић, дипл.маш.инж. (у даљем тексту: Купац), с друге стране.

ПРЕДМЕТ УГОВОРА: Набавка добара: УЛТРА БРЗИ ПРЕКИДАЧ, ДЕЛОВИ УЛТРАБРЗОГ ПРЕКИДАЧА, ГРЕЈАЧ ТРАМВАЈСКЕ СКРЕТНИЦЕ - по партијама (партије: _____), у свему према захтеву Купца из конкурсне документације број ВНД-236/17 од _____.2017. године и усвојеној понуди Продавца код Купца заведеној под бројем XIV-___/___ од _____.2017. године.

Члан 1.

Након спроведеног поступка за доделу уговора о јавној набавци, уговорне стране сагласно утврђују услове под којима се Продавац обавезује да испоручи, а Купац да преузме и плати добра која су предмет овог Уговора (партије: _____), у свему према овом Уговору. Понуда Продавца, општи подаци о понуђачу, структура цене и технички услови из конкурсне документације (техничка спецификација са цртежима) чине саставни део овог Уговора.

Члан 2.

Испоруку добара, за партију 1 из предмета овог уговора (по врсти и количини), Продавац ће извршити у року од ____ дана од дана пријема писаног позива Купца.

Испоруку добара, за партију 2 из предмета овог уговора (по врсти и количини), Продавац ће извршити у року од ____ дана од дана пријема писаног позива Купца.

Члан 3.

Испоручена добра морају бити прописно декларисана, упакована и обележена са ознаком произвођача.

Произвођачка декларација мора да садржи:

- Назив производа,
- Тип производа,
- Каталожки број,
- Назив произвођача,
- Земља порекла,
- Серијски број (уколико постоји),
- Датум производње - година, месец, недеља... (уколико постоји).

Трошкове амбалаже (палете, кутије, сандуци и сл.) и превоза сноси Продавац.

Испоручена добра морају бити нова.

Испоручена добра морају да испуњавају стандарде у погледу безбедносно-техничких карактеристика и захтева који су прописани за добра која су предмет овог уговора.

Продавац се обавезује да ће предметна добра испоручивати Купцу у траженом квалитету.

Продавац је обавезан да, на захтев Купца, Купцу достави детаљно упутство за пријемну магацинску контролу о препознавању оригиналности предметних добара и провери њихове саобразности са декларисаним квалитетом и издатом гаранцијом.

Приликом испоруке опреме, која чини партију 1, биће извршен квалитативни и квантитативни пријем од стране овлашћених лица из ЈКП ГСП Београд.

Приликом испоруке добара, која чине партију 1, Продавац је обавезан да достави:

- атесте о извршеном испитивању ултрабрзих прекидача једносмерне струје,
- детаљно корисничко упутство за заштитни уређај, на енглеском или српском језику (у електронској и штампаној форми)
- кориснички софтвер за параметризацију заштитног уређаја са корисничким упутством на енглеском или српском језику (у електронској и штампаној форми)

Продавац је обавезан да добра, за партију 2, изради према техничкој документацији (цртежима).

Продавац је дужан да добра за партију 1, мора бити 100% (технички и функционално) компатибилна са постојећом SIEMENS И SECHERON опремом која је у употреби у ЈКП ГСП Београд.

Члан 4.

Продавац се обавезује да испоруку добара која је предмет овог уговора у уговореном периоду изврши по јединичним ценама, а према усвојеној понуди Продавца код Купца заведеној под бројем XIV-___/___ од __. __. 2017. године:

Бр. партије	Шифра ГСП	Назив партије	Каталожки број/произвођач/или одговарајуће/цртеж	ЈМ	Орј. Кол.	Назив произвођача и земља порекла понуђеног добра	Каталожки број понуђеног добра/цртеж	Јединична цена без ПДВ-а	Укупна вредност партије без ПДВ-а
1	320384001	PREKIDAC, ULTRABRZI JSS SIEMENS SA KOLICIMA	/	kom	1				
2	320450201	CELIJA, IZVODNA JSS	БРОЈ ЦРТЕЖА ГСП - MREŽA 41-02-000/9	kom	8				

Укупна вредност уговора, без укљученог ПДВ-а износи _____ динара, (словима: _____), а са укљученим ПДВ-ом износи _____ динара (словима: _____).

Продавац ће испоручити добра на паритету магацин Купца, са урачунатим свим зависним трошковима који терете извршење уговора.

Члан 5.

Промена уговорене цене могућа је након протеча 3 месеца од дана потписивања уговора за проценат раста или пада за више од 5% вредности динара у односу на ЕУР-о од дана потписивања уговора по просечном средњем курсу НБС-а (ЕУР-а/ДИН) за месец који предходи месецу у коме је поднет захтев за промену цена (просечан месечни девизни курс узима се са званичног сајта НБС). Уколико у току уговореног периода на тржишту наступе наведене околности, Продавац има право да по једном од основа наведених у структури цене поднесе захтев за промену цене.

У случају пада цене, Продавац је дужан да на захтев Купца достави сагласност на промену цене. Испоруку добара по новој цени Продавац може да врши искључиво после пријема писане сагласности Купца, којом се, од тачно наведеног датума, дозвољава испорука добара по новим ценама Продавца.

Купац и Продавац су дужни да обавештења за промену цена доставе у року од 10 дана од дана пријема захтева.

Евентуална промена јединичне цене из усвојене понуде Продавца у смислу претходних ставова овог члана могућа је само уз сагласност свих уговорних страна уз обавезно сачињен Анекс уговора, а важећа је за испоруке добара наручене након закључења Анекса.

Члан 6.

ЗА ПАРТИЈУ 1:

Продавац се обавезује да на име гаранције за добро извршење посла, у року од 10 дана од дана закључења уговора, Купцу преда банкарску гаранцију за добро извршење посла, неопозиву, без приговора, безусловну и плативу на први позив са роком важења 30 дана дужим од рока важења

уговора, на износ од 10% од укупно уговорене вредности без ПДВ-а, и која мора, бити наплатива у ситуацијама дефинисаним у члану 6. став 3. овог Уговора.

Добро извршење посла подразумева поштовање свих уговорених обавеза на начин и у року како су уговорене.

Купац има право да наплати средство обезбеђења за добро извршење посла у свим ситацијама када Продавац не поштује све уговорне обавезе на начин и у року који је уговорен, као што је: неиспорука добара, делимична испорука добара, кашњење у испоруци, не решавање рекламација у уговореном року, ангажовање као подизвођача лице које није навео у понуди, као и било које друго непоступање на које се Продавац, уговором обавезао.

Уколико не наступе горе наведене околности, Купац је дужан да након истека рока средства обезбеђења, без одлагања, исто врати Продавцу.

Купац неће наплатити средство за добро извршење посла у ситуацијама када је до кашњења у испоруци/ нерешавању рекламација ... дошло услед наступања околности (виша сила) које онемогућавају Произвођача добра да испоручи уговорено добро у уговореном року, о чему Продавац доставља доказ издат од стране Произвођача добра, или наступања других објективних околности које су наступиле после закључења уговора (настале независно од воље Продавца), а које Продавац није никако могао избећи, отклонити, предвидети, о чему Продавац мора да достави доказ.

Продавац се обавезује да у случају да средство финансијског обезбеђења буде наплаћено, достави под истим условима, уколико то захтева Купац, ново средство финансијског обезбеђења у висини од 10% нереализованог износа укупне вредности уговора без ПДВ-а.

Све трошкове добијања, продужења и активирања гаранција сноси Продавац.

Рок за достављање нове банкарске гаранције је 7 дана од дана добијања писаног позива Купца за доставу исте.

ЗА ПАРТИЈУ 2:

Продавац се обавезује да на име гаранције за добро извршење посла, **приликом потписивања уговора Купцу преда 1 (једну) потписану и оверену сопствену меницу**, без означења доспелости и меничне своте, као гаранцију за добро извршење посла (уредно извршење својих обавеза).

Истовремено са предајом менице из става 1. овог члана, Продавац се обавезује да Купцу преда: менично писмо (овлашћење) за Купца, да Купац може поунити меницу на износ од 10% од укупно уговорене вредности без ПДВ-а из члана 4. уговора у случају неуредног извршења обавеза од стране Продавца, **са роком важења 30 дана дужим од рока важења уговора**, копију картона депонованих потписа овлашћених лица - оверену од стране банке, не старији од шест месеци и Захтев за регистрацију менице оверен од стране пословне банке.

Меница и менично писмо-овлашћење морају бити потписани од стране истог лица које је наведено у картону депонованих потписа и морају бити оверени печатом понуђача..

Добро извршење посла подразумева поштовање свих уговорених обавеза на начин и у року како су уговорене.

Купац има право да наплати меницу за добро извршење посла у свим ситацијама када Продавац не поштује све уговорне обавезе на начин и у року који је уговорен, као што је: неиспорука добара, делимична испорука добара, кашњење у испоруци, не решавање рекламација у уговореном року, ангажовање као подизвођача лице које није навео у понуди, као и било које друго непоступање на које се Продавац, уговором обавезао.

Уколико не наступе горе наведене околности, Купац је дужан да **након истека рока важења меничног овлашћења, без одлагања, меницу врати Продавцу.**

Продавац може уместо менице за добро извршење посла доставити банкарску гаранцију за добро извршење посла, неопозиву, без приговора, безусловну и плативу на први позив са роком важења 30 дана дужим од рока важења уговора на износ од 10% од укупно уговорене вредности без ПДВ-а, и која мора, бити наплатива у ситуацијама дефинисаним у члану 6. став 5. овог Уговора.

Уколико не наступе горе наведене околности, Купац је дужан да након истека рока средства обезбеђења, без одлагања, исто врати Продавцу.

Купац неће наплатити средство за добро извршење посла у ситуацијама када је до кашњења у испоруци/ нерешавању рекламација ... дошло услед наступања околности (виша сила) које онемогућавају Произвођача добра да испоручи уговорено добро у уговореном року, о чему Продавац доставља доказ издат од стране Произвођача добра, или наступања других објективних околности које су наступиле после закључења уговора (настале независно од воље Продавца), а које Продавац није никако могао избећи, отклонити, предвидети, о чему Продавац мора да достави доказ.

Продавац се обавезује да у случају да средство финансијског обезбеђења буде наплаћено, достави под истим условима, уколико то захтева Купац, ново средство финансијског обезбеђења у висини од 10% нереализованог износа укупне вредности уговора без ПДВ-а.

Све трошкове добијања, продужења и активирања гаранција сноси Продавац.

Рок за достављање нове банкарске гаранције или менице је 7 дана од дана добијања писаног позива Купца за доставу исте.

Члан 7.

ЗА ПАРТИЈУ 1:

Продавац се обавезује да на име гаранције за отклањања недостатака у гарантном року, приликом прве испоруке, Купцу преда банкарску гаранцију за отклањање недостатака у гарантном периоду неопозиву, без приговора, безусловну и плативу на први позив на износ од 5% од укупно уговорене вредности без ПДВ-а, **са роком важења 30 дана дужим од уговореног гарантног рока** и која мора, бити наплатива у ситуацијама дефинисаним у члану 7. став 3. овог Уговора.

Уколико не наступе горе наведене околности, Купац је дужан да након истека рока средства обезбеђења, без одлагања, исто врати Продавцу.

Купац има право да наплати банкарску гаранцију за отклањање недостатака у гарантном року у свим ситацијама када Продавац не поштује све уговорне обавезе на начин и у року који је уговорен, као што је: неотклањање неисправности у гарантном року.

Уколико не наступе горе наведене околности, Купац је дужан да након истека рока средства обезбеђења, без одлагања, исто врати Продавцу.

Купац неће наплатити средство за отклањања недостатака у гарантном року у ситуацијама када је до отклањања недостатака у гарантном периоду дошло услед наступања околности (виша сила) и у ситуацијама када су недостаци настали чињењем од стране Купца.

Продавац се обавезује да у случају да средство финансијског обезбеђења буде наплаћено, достави под истим условима, уколико то захтева Купац, ново средство финансијског обезбеђења у висини од 5 % нереализованог износа уговора без ПДВ-а.

Све трошкове добијања, продужења и активирања гаранција сноси Продавац.

Рок за достављање нове банкарске гаранције је 7 дана од дана добијања писаног позива Купца за доставу исте.

ЗА ПАРТИЈУ 2:

Продавац се обавезује да на име гаранције за отклањања недостатака у гарантном року, приликом прве испоруке, Купцу преда 1 (једну) потписану и оверену сопствену меницу, без означања доспелости и меничне своте, као гаранцију за отклањање недостатака у гарантном року.

Истовремено са предајом менице из става 1. овог члана, Продавац се обавезује да Купцу преда: менично писмо (овлашћење) за Купца, да Купац може попунити меницу на износ од 5% од укупно уговорене вредности без ПДВ-а из члана 4. уговора у случају неуредног извршења обавеза од стране Продавца, **са роком важења 30 дана дужим од истека гарантног периода**, копију картона депонованих потписа овлашћених лица - оверену од стране банке, не старији од шест месеци и Захтев за регистрацију менице оверен од стране пословне банке.

Меница и менично писмо-овлашћење морају бити потписани од стране **истог** лица које је наведено у картону депонованих потписа.

Купац има право да наплати меницу за отклањање недостатака у гарантном року у свим ситацијама када Продавац не поштује све уговорне обавезе на начин и у року који је уговорен, као што је: неотклањање неисправности у гарантном року.

Продавац може уместо менице, приликом прве испоруке, доставити банкарску гаранцију за отклањање недостатака у гарантном периоду неопозиву, без приговора, безусловну и плативу на први позив на износ од 5% од укупно уговорене вредности без ПДВ-а, са роком важења 30 дана дужим од истека гарантног периода и која мора, бити наплатива у ситуацијама дефинисаним у члану 7. став 4. овог Уговора.

Уколико не наступе горе наведене околности, Купац је дужан да након истека рока средства обезбеђења, без одлагања, исто врати Продавцу.

Купац неће наплатити средство за отклањања недостатака у гарантном року у ситуацијама када је до отклањања недостатака у гарантном периоду дошло услед наступања околности (виша сила) и у ситуацијама када су недостаци настали чињењем од стране Купца.

Продавац се обавезује да у случају да средство финансијског обезбеђења буде наплаћено, достави под истим условима, уколико то захтева Купац, ново средство финансијског обезбеђења у висини од 5 % нереализованог износа уговора без ПДВ-а.

Све трошкове добијања, продужења и активирања гаранција сноси Продавац.

Рок за достављање нове банкарске гаранције или менице је 7 дана од дана добијања писаног позива Купца за доставу исте.

Члан 8.

Купац се обавезује да плаћање изврши на следећи начин:

-укупна вредности поруцбенице, са укљученим ПДВ-ом, у року од 45 дана од дана достављања исправне фактуре Купцу на плаћање.

Члан 9.

У случају да Продавац својом кривицом не испоручи добра у року из члана 2. уговора, сагласан је да му Купац обрачуна и наплати уговорну казну у висини од 1 % од укупне вредности неиспоручених добара за сваки дан закашњења, с тим да укупна вредност уговорне казне не пређе износ од 5% уговорене вредности.

Купац има право да услед задоцњења у испуњењу уговорене обавезе, захтева наплату уговорне казне, без обавештења Продавца о задржавању тог права.

Право Купца на наплату уговорне казне не утиче на право Купца да захтева накнаду штете.

Члан 10.

За добра за која произвођач даје гаранцију, Продавац је дужан исту пренети на Купца.

За добра за која је дата гаранција Продавац се обавезује да приликом испоруке, Купцу достави гарантни лист.

Гарантни период за све партије је _____ месеци рачунајући од дана испоруке предметних добара.

Продавац је дужан да недостатке у гарантном року, за партије 1 и 2, отклони најкасније у року од 10 дана од пријема писаног позива Купца за отклањање недостатака, **осим у ситуацији када због објективних околности исте није могао решити у уговореном року, те је тада исте дужан отклонити у року од 120 дана од пријема писаног позива Купца за отклањање недостатака.**

Продавац је дужан да отклони све неисправности које подлежу гаранцији, о свом трошку.

Продавац се ослобађа обавезе отклањања неисправности ако је иста последица неправилног одржавања или последица више силе.

У случају мање оправке добара, гарантни периода се продужава онолико колико је Купац био лишен употребе добра.

Уколико је због неисправног функционисања извршена замена добра или битна оправка, гарантни рок почиње тећи поново, од дана враћања замењеног/ поправљеног добра.

Уколико је замењен или битно оправљен само неки део ствари, гарантни рок почиње тећи само за тај део.

Члан 11.

Квантитативни и квалитативни пријем врши се у магацину Купца, Београд ул. Кнегиње Љубице 29. Евентуалне рекламације на квалитет (видљиви недостаци) и квантитет Купац је дужан саопштити Продавцу одмах по пријему добара, а рекламацију за скривене недостатке Купац је дужан Продавцу саопштити без одлагања, одмах по сазнању за исту.

Продавац је дужан да рекламацију на видљиве недостатке (квалитет и квантитет) реши у року не дужем од 10 дана.

Члан 12.

Купац има право да спроведе контролу квалитета, односно контролу саобразности испоручених

добара са декларацијом код за то компетентне организације (акредитоване лабораторије и сл.), а која је способна да то учини применом верификоване или документоване методе.

Трошкове спроведене контроле квалитета, односно контролу саобразности испоручених добара са декларацијом сноси Продавац, уколико се контролом утврди одступање од траженог квалитета и порекла добара.

Уколико Купац у току уговореног периода, посумња у квалитет поједине испоруке, Продавац је дужан да на захтев Купца достави одговарајући документ ради потврде квалитета.

Продавац је обавезан да у било ком тренутку испоруке и након извршене испоруке, на захтев Купца, Купцу достави доказ о пореклу испоручених добара. У циљу провере порекла испоручених добара увозног порекла Купац задржава право да од Продавца захтева да достави Пакинг листу и Царинску исправу.

Продавац је обавезан да се на захтев Купца изјасни о томе како произвођач добара који су предмет овог уговора испитивањем потврђује квалитет својих производа, да ли су и ако јесу, како и када испитивани статистички репрезентативни узорци производа који су предмет уговора.

Члан 13.

Овај уговор ступа на снагу даном потписивања обе уговорне стране.

Овај уговор се закључује на период од годину дана или до испуњења финансијске вредности, зависно од тога шта пре наступи.

Купац и Продавац могу, пре истека важности овог Уговора, а услед повећања обима предмета набавке, сагласном изјавом воља закључити Анекс уговора, без спровођења поступка јавне набавке, с тим да вредност повећаног обима не може прећи више од 5% вредности овог Уговора.

[Обавезе из овог уговора, које доспевају у наредној буџетској години биће реализоване највише до износа средстава која ће им за ту намену бити одобрена у тој буџетској години.](#)

Члан 14.

Сви спорови из овог Уговора решаваће се првенствено споразумно.

У случају да спор не може бити решен на начин из претходног става овог члана, за његово решавање надлежан је Привредни суд у Београду.

Члан 15.

Промене овог Уговора важиће уколико су сачињене у писменој форми, уз обострану сагласност уговорних страна, о чему ће бити сачињен Анекс Уговора.

Члан 16.

За све што није обухваћено овим Уговором примењиваће се Закон о облигационим односима.

Члан 17.

Овај Уговор је сачињен у 7 (седам) истоветних примерака, од којих Продавац задржава 2 (два), а Купац 5 (пет) примерака.

ЗА ПРОДАВЦА

ЗА КУПЦА

Жељко Милковић, дипл.маш.инж.

Напомена: Овај модел уговора представља садржину уговора који ће бити закључен са изабраним понуђачем. Уколико понуђач без оправданих разлога одбије да закључи уговор о јавној набавци, након што му је уговор додељен, Наручилац ће му изрећи негативну референцу и реализовати достављено средство обезбеђења за озбиљност понуде.

XI МОДЕЛ МЕНИЧНОГ ОВЛАШЋЕЊА ЗА ДОБРО ИЗВРШЕЊЕ ПОСЛА

На основу Закона о меници („Сл.лист ФНРЈ“ бр. 104/46 и 18/58, „Сл.лист“ СФРЈ бр. 16/65, 54/70 и 57/89, Сл.лист СРЈ“ бр.46/96) и Закона о платним услугама (СЛ.ГЛ.РС 139/2014)

ДУЖНИК: _____
Ул.: _____
Матични бр: _____
ПИБ: _____
Текући рачун: _____

ИЗДАЈЕ

ПОВЕРИОЦУ: ЈКП Градско саобраћајно предузеће „Београд“
Ул. Кнегиње Љубице бр. 29, Београд
Матични бр: 07022662
ПИБ: 100049398
Текући рачун: 105-500122-59

МЕНИЧНО ПИСМО – ОВЛАШЋЕЊЕ за Повериоца бланко, соло менице за добро извршење посла

Предајемо Вам _____ бланко, соло меницу бр. _____, плативу по виђењу и овлашћује се _____ као Поверилац да у случају неиспуњења обавеза Дужника из Уговора бр. _____ од _____ године, **може безусловно и неопозиво, без протеста и трошкова, вансудски, у складу са важећим прописима, извршити наплату са рачуна Дужника – Издаваоца менице из његових новчаних средстава у износу 10 % од укупно уговорене вредности без ПДВ-а. Рок важења меничног овлашћења је 30 дана дуже од дана истека рока важења уговора.**

Овлашћујемо банке код којих имамо рачуне да исплату - плаћање изврше на терет свих наших рачуна, као и да поднети налог за наплату заведу у редослед чекања у случају да на рачунима уопште нема или нема довољно средстава или због поштовања приоритета у наплати са рачуна.

Дужник се одриче права на повлачење овог овлашћења, на стављање приговора на задужење и на сторнирање задужења по овом основу за наплату.

Меница је важећа и у случају да у року трајања или након доспећа обавеза по основу предметног Уговора дође до: промене лица овлашћених за располагање на средствима на текућем рачуну Дужника, статусних промена код Дужника, оснивања нових правних субјеката и др.

ДУЖНИК - ИЗДАВАЛАЦ МЕНИЦЕ

Датум издавања овлашћења:

_____ године.

XII МОДЕЛ МЕНИЧНОГ ОВЛАШЋЕЊА ЗА ОТКЛАЊАЊЕ НЕДОСТАКА У ГАРАНТНОМ РОКУ

На основу Закона о меници („Сл.лист ФНРЈ“ бр. 104/46 и 18/58, „Сл.лист“ СФРЈ бр. 16/65, 54/70 и 57/89, Сл.лист СРЈ“ бр.46/96) и Закона о платним услугама (СЛ.ГЛ.РС 139/2014)

ДУЖНИК: _____
Ул.: _____
Матични бр: _____
ПИБ: _____
Текући рачун: _____

ИЗДАЈЕ

ПОВЕРИОЦУ: ЈКП Градско саобраћајно предузеће „Београд“
Ул. Кнегиње Љубице бр. 29, Београд
Матични бр: 07022662
ПИБ: 100049398
Текући рачун: 105-500122-59

МЕНИЧНО ПИСМО – ОВЛАШЋЕЊЕ за Повереоца бланко, соло менице за отклањање недостатака у гарантном року

Предајемо Вам _____ бланко, соло меницу бр. _____, плативу по виђењу и овлашћује се _____ као Поверилац да у случају неиспуњења обавеза Дужника из Уговора бр. _____ од _____ године, **може безусловно и неопозиво, без протеста и трошкова, вансудски, у складу са важећим прописима, извршити наплату са рачуна Дужника – Издаваоца менице из његових новчаних средстава у износу 5 % од укупно уговорене вредности без ПДВ-а. Рок важења меничног овлашћења је 30 дана дуже од дана истека гарантног периода.**

Овлашћујемо банке код којих имамо рачуне да исплату - плаћање изврше на терет свих наших рачуна, као и да поднети налог за наплату заведу у редослед чекања у случају да на рачунима опште нема или нема довољно средстава или због поштовања приоритета у наплати са рачуна.

Дужник се одриче права на повлачење овог овлашћења, на стављање приговора на задужење и на сторнирање задужења по овом основу за наплату.

Меница је важећа и у случају да у року трајања или након доспећа обавеза по основу предметног Уговора дође до: промене лица овлашћених за располагање на средствима на текућем рачуну Дужника, статусних промена код Дужника, оснивања нових правних субјеката и др.

ДУЖНИК - ИЗДАВАЛАЦ МЕНИЦЕ

Датум издавања овлашћења:

_____ године.

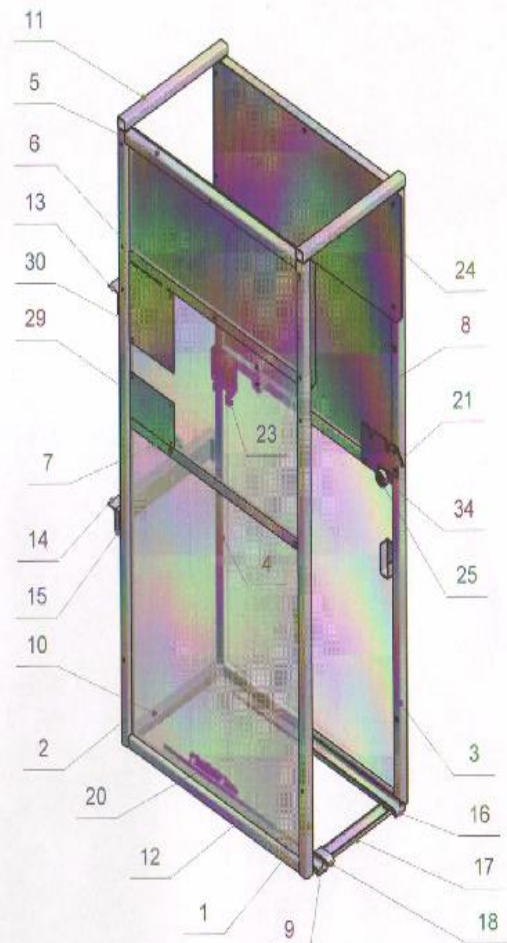
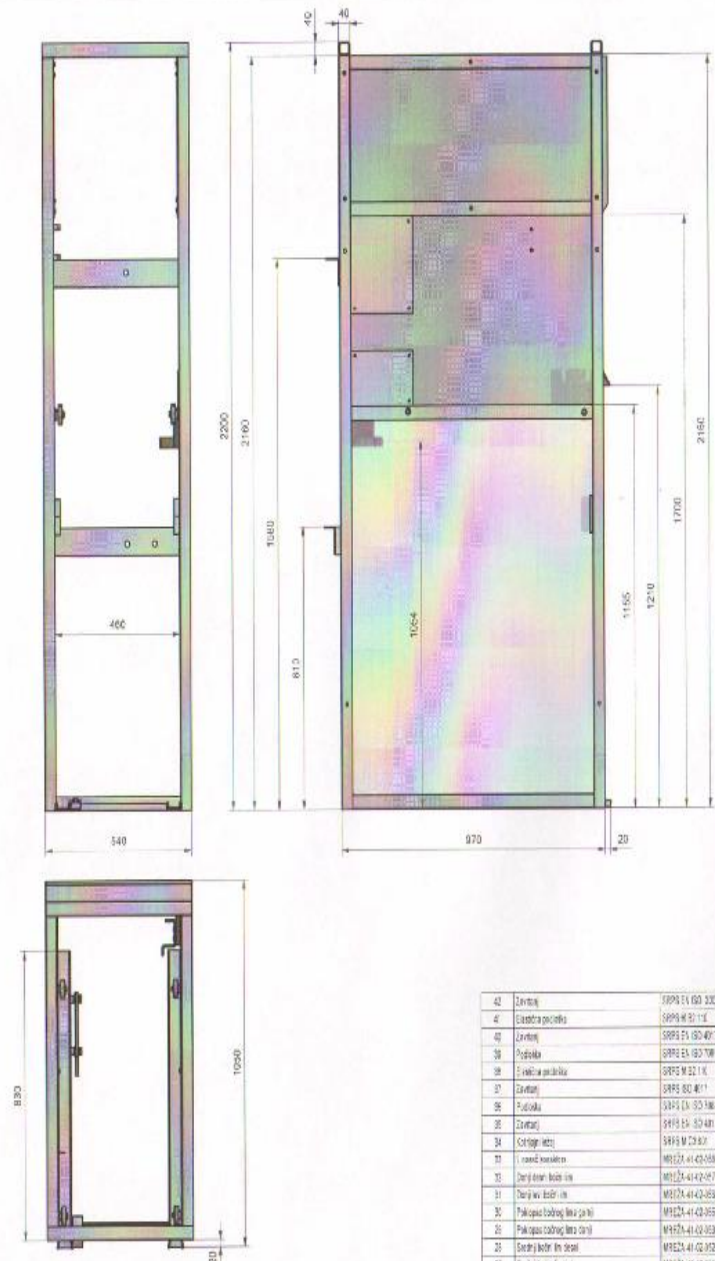

NAPOMENA:
- Sve ugrađene kom. i profile, sve osim i umečke zavrtne elektrotopno elektrodom
- SPS, EN ISO 2008, EN 42 0 R 2, obliki okapine
- Bojne linije pozicije (Poz.26) (Poz.27) (Poz.28) (Poz.31) (Poz.32) zavrtati za konstrukciju
- sa najmanje 8 kratkih varova CO₂ postup
- Pre montaže bakarnog kontakta (Poz.20) graničnika (Poz.21) nosača kontakta (Poz.22)
- izolacije (Poz.24) kotiranih izlaza (Poz.34), maskirati sve navojne obore i osovine izlaza i
- ošlju jednosmerne struje zaštititi bojenjem.

GSP 3 204 502 01

Q	Opis	Ref. broj	Velj. dim.	Gr. dim.	Mat. dim.	Velj. dim.	Gr. dim.	Mat. dim.	Velj. dim.	Gr. dim.
42	Zavrtak	SPPS E4 ISO 2009	8.8	13.0	M8x1	1				
46	Elastična podloška	SPPS E4 ISO 111	13.0	13.0	8.8	2				
47	Zavrtak	SPPS E4 ISO 4017	13.0	13.0	M8x1	4				
48	Elastična podloška	SPPS E4 ISO 111	13.0	13.0	8.8	2				
49	Zavrtak	SPPS E4 ISO 4017	13.0	13.0	M8x1	2				
44	Podloška	SPPS E4 ISO 7049	13.0	13.0	8.8	4				
45	Zavrtak	SPPS E4 ISO 7049	13.0	13.0	8.8	4				
42	Zavrtak	SPPS E4 ISO 2009	8.8	13.0	M8x1	4				

Q	Opis	Ref. broj	Velj. dim.	Gr. dim.	Mat. dim.	Velj. dim.	Gr. dim.	Mat. dim.	Velj. dim.	Gr. dim.
16	Mask	MRETA-41-02-028	40.0	100.0	0.5	1				
17	Poklopac osovina	MRETA-41-02-027	40.0	100.0	0.5	1				
18	Maskirna traka	MRETA-41-02-026	40.0	100.0	0.5	1				
15	Profil	MRETA-41-02-033	40.0	100.0	0.5	2				
14	Oklop nosača kontakta	MRETA-41-02-032	40.0	100.0	0.5	1				
13	Oklop nosača kontakta	MRETA-41-02-031	40.0	100.0	0.5	1				
12	Oklop nosača kontakta	MRETA-41-02-030	40.0	100.0	0.5	1				
11	Oklop nosača kontakta	MRETA-41-02-029	40.0	100.0	0.5	1				
10	Oklop nosača kontakta	MRETA-41-02-028	40.0	100.0	0.5	1				
9	Oklop nosača kontakta	MRETA-41-02-027	40.0	100.0	0.5	1				

Q	Opis	Ref. broj	Velj. dim.	Gr. dim.	Mat. dim.	Velj. dim.	Gr. dim.	Mat. dim.	Velj. dim.	Gr. dim.
19	Zavrtak	SPPS E4 ISO 2009	8.8	13.0	M8x1	1				
20	Elastična podloška	SPPS E4 ISO 111	13.0	13.0	8.8	1				
21	Zavrtak	SPPS E4 ISO 4017	13.0	13.0	M8x1	1				
22	Elastična podloška	SPPS E4 ISO 111	13.0	13.0	8.8	1				
23	Zavrtak	SPPS E4 ISO 2009	8.8	13.0	M8x1	1				
24	Elastična podloška	SPPS E4 ISO 111	13.0	13.0	8.8	1				
25	Zavrtak	SPPS E4 ISO 4017	13.0	13.0	M8x1	1				
26	Elastična podloška	SPPS E4 ISO 111	13.0	13.0	8.8	1				
27	Zavrtak	SPPS E4 ISO 4017	13.0	13.0	M8x1	1				
28	Elastična podloška	SPPS E4 ISO 111	13.0	13.0	8.8	1				
29	Zavrtak	SPPS E4 ISO 2009	8.8	13.0	M8x1	1				
30	Elastična podloška	SPPS E4 ISO 111	13.0	13.0	8.8	1				
31	Zavrtak	SPPS E4 ISO 4017	13.0	13.0	M8x1	1				
32	Elastična podloška	SPPS E4 ISO 111	13.0	13.0	8.8	1				
33	Zavrtak	SPPS E4 ISO 2009	8.8	13.0	M8x1	1				
34	Elastična podloška	SPPS E4 ISO 111	13.0	13.0	8.8	1				

02 000/9 NAZIV DETALJA - SKLOPA
Mrežna-41 GSP "BEOGRAD"
Izvodna ćelija
jedsmerne struje

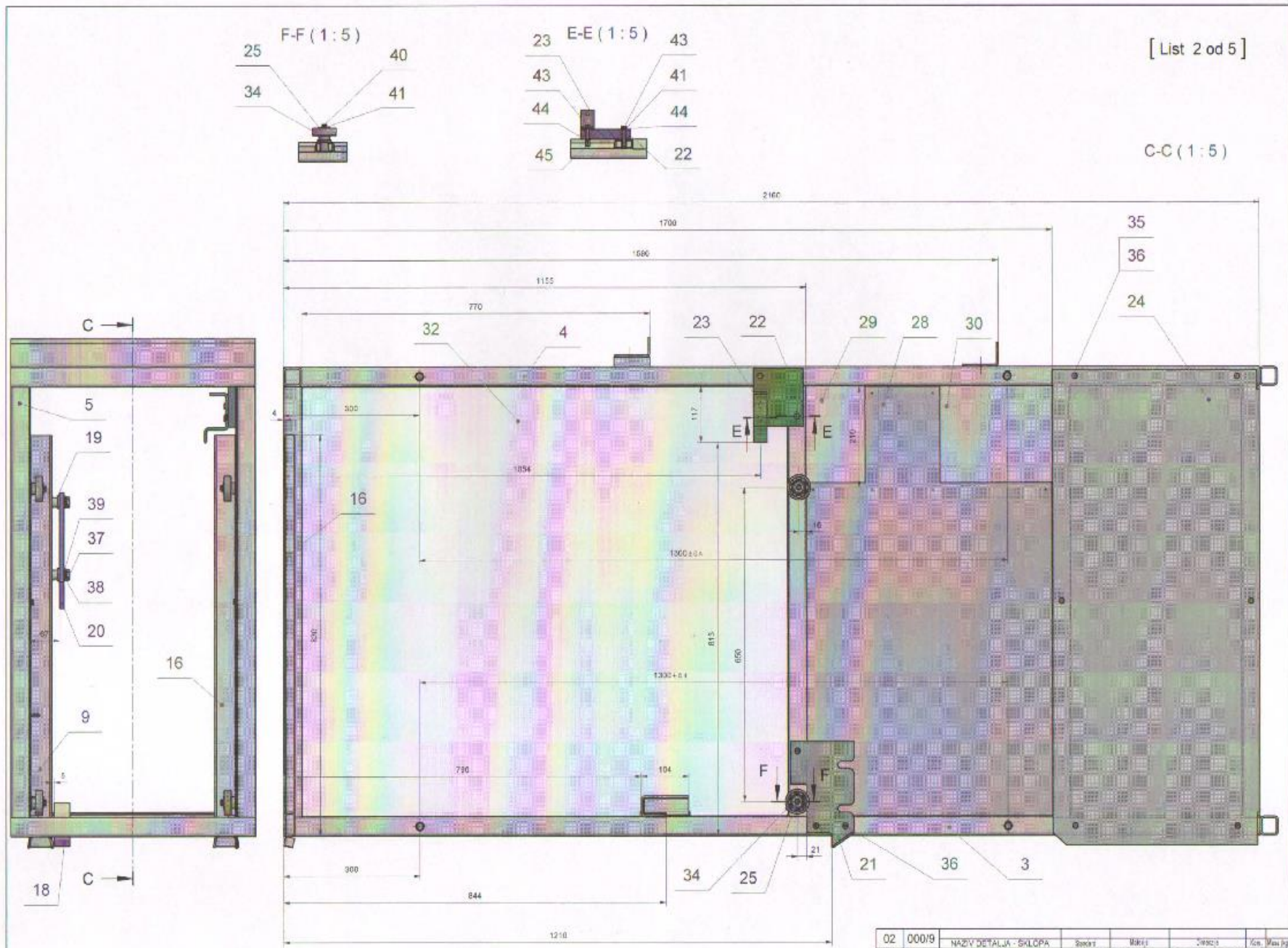

02	000/9	NAMENI DETALJA - SKLCPA	Šifra	MRK11	Šifra		Ime, Prezime
Možest	Detalj	Izvodna ćelija jednosmerne struje	MREŽA-41		GSP "BEOGRAD"		
Vredn	R 1:5		Sistema-konst.		22.06.2016	Ime, Prezime, Podp	
			Crtan		22.09.2016	Ime, Prezime, Podp	
		Projekto		22.06.2016	Ime, Prezime, Podp		
			Otvora		22.06.2016	Ime, Prezime, Podp	

G-G (1:5)

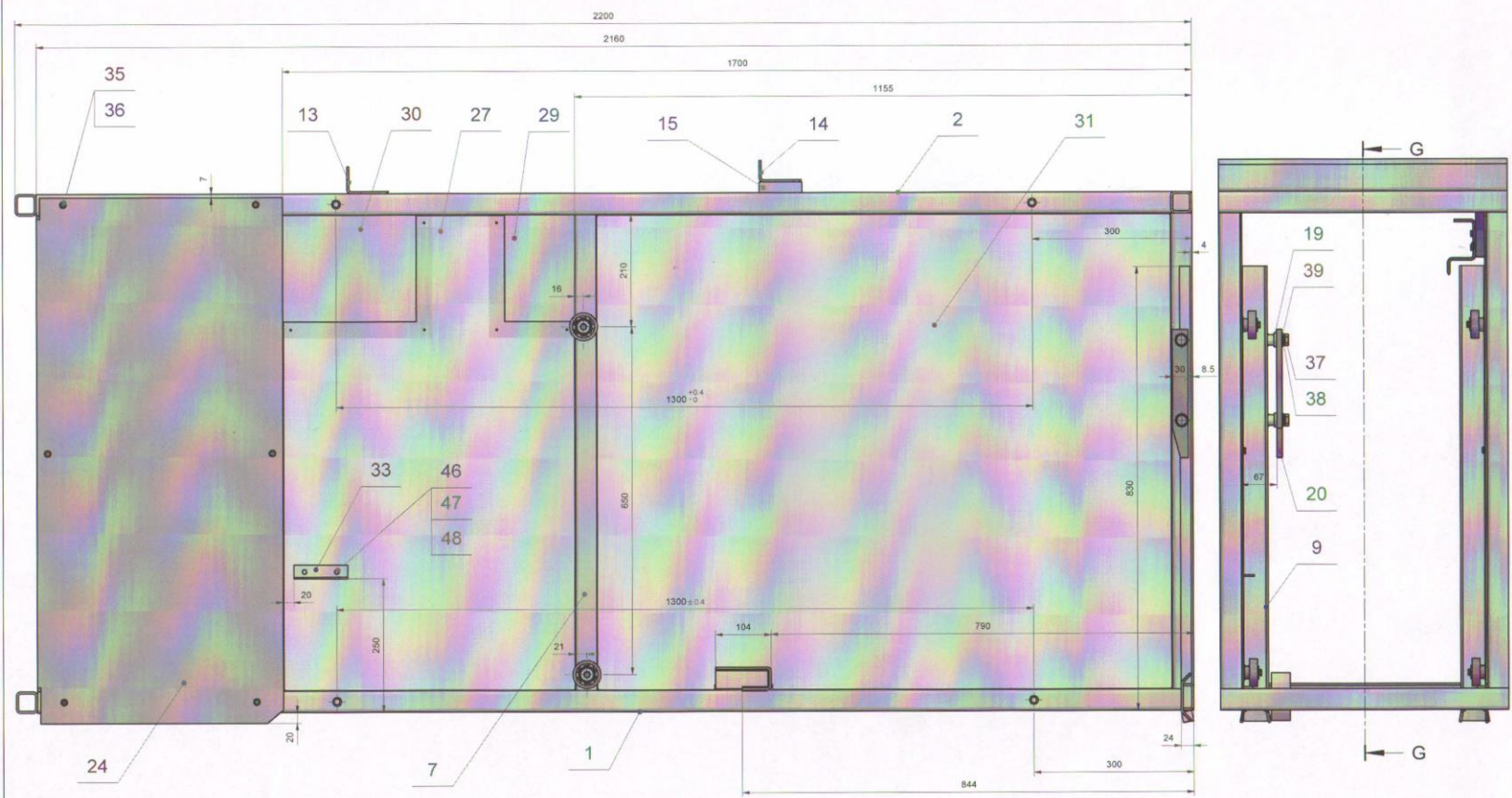

02	000/9	NAZIV DETALJA - SKLOPA	Standard	Manježi	Šifrovanje	Kom.	Masa (kg)
Montaz	Detalj						
Veza sa		Izvodna ćelija	MREŽA-41	GSP "BEOGRAD"			
R	1:5	jednosmerne struje	Snimio-konst				
			Črtao	18.07.2016	Đalbor Rotovanac mak.ing		
			Pregledao	18.07.2016	A.Malović dpl.mak.ing		
			Overavao	18.07.2016	A.Malović dpl.mak.ing		

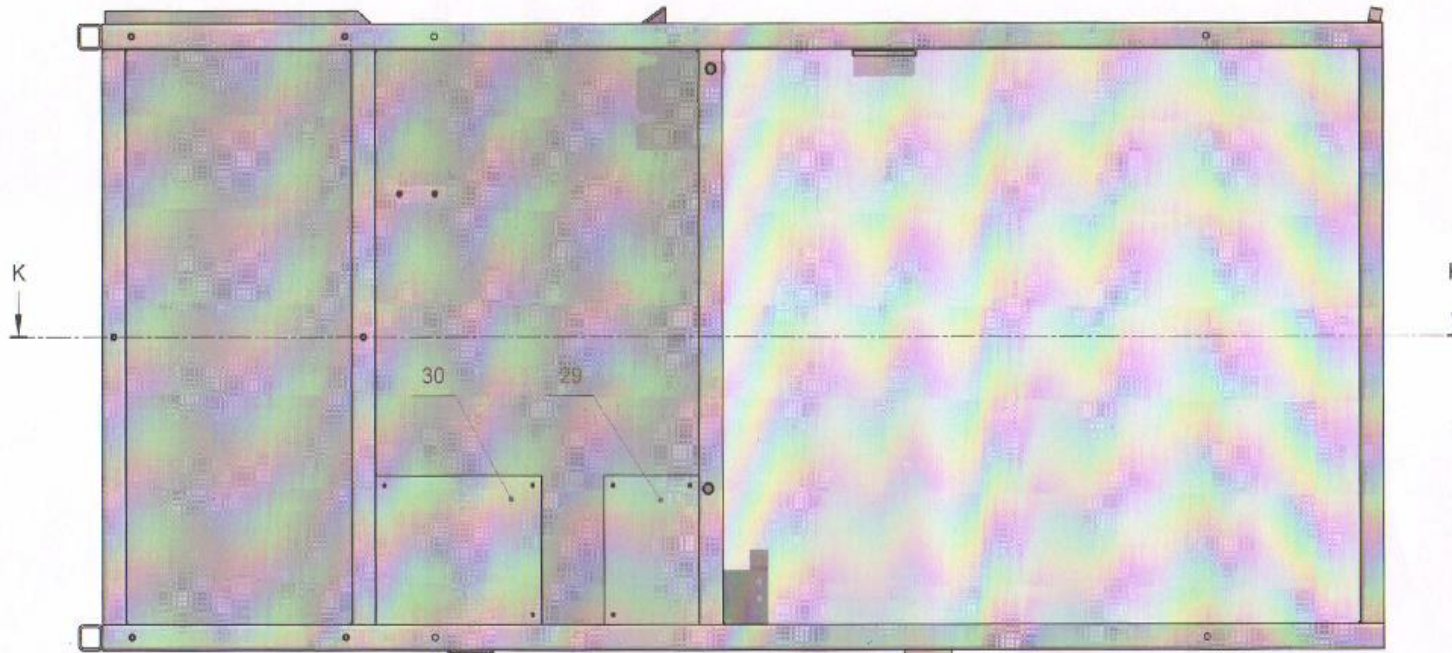

K-K (1:5)

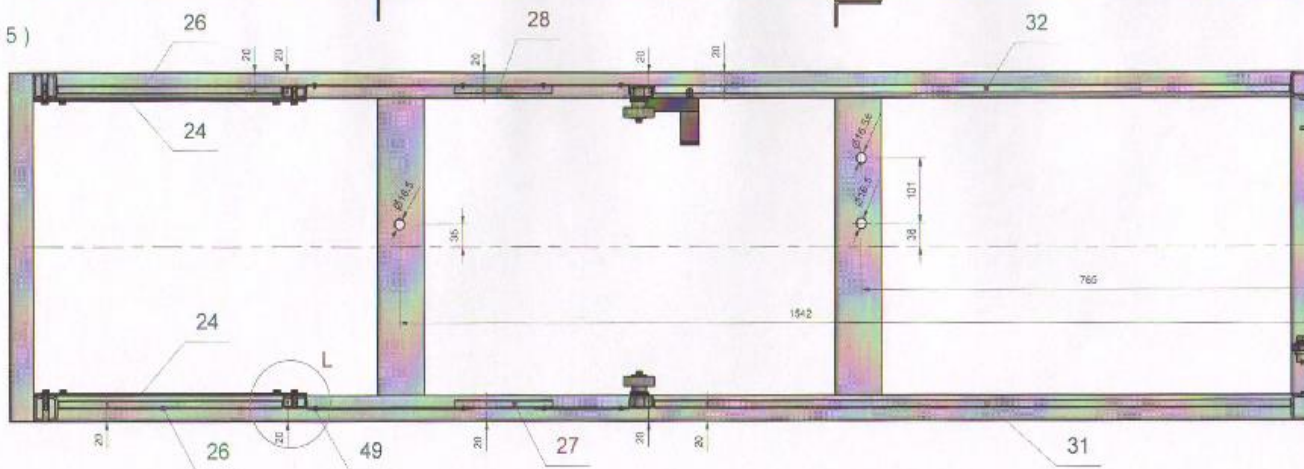

L (1:2)

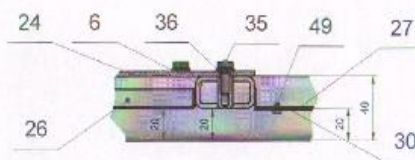

NAPOMENA:
- Bočne limove pozicija (Poz.26) (Poz.27) (Poz.28) (Poz.31) (Poz.32) zavartiti za konstrukciju sa najmanje 8 kretnih varova CO₂ postup

02	000/9	NAZIV DETALJA - SKLOPA	Sadržaj	Material	Ime i prez	Ime i prez
02	000/9	MREŽA-41			GSP "BEOGRAD"	
R	1.5	Izvodna ćelija jednosmerne struje	Štampano	18.07.2016	Ime i prez	
			Projeccija	18.07.2016	Ime i prez	
			Čuvanje	18.07.2016	Ime i prez	

49	Zavrtnaj	SRPS EN ISO 1207	Fe/gal Zn	M3x4	12	
48	Navrtka	SRPS ISO 4034	8 Fe/gal Zn	M5	2	
47	Elastična podloška	SRPS M.B2.111	Fe/gal Zn	A5	2	
46	Zavrtnaj	SRPS EN ISO 4078	8.8 Fe/gal Zn	M5x12	2	
45	Navrtka	SRPS ISO 4034	8 Fe/gal Zn	M6	4	
44	Podloška	SRPS EN ISO 7089	e/gal Zn	A6	4	
43	Zavrtnaj	SRPS EN ISO 4017	8.8 Fe/gal Zn	M6x40	4	
42	Zavrtnaj	SRPS EN ISO 2009	8.8 Fe/gal Zn	M6x16	3	
41	Elastična podloška	SRPS M.B2.110	Fe/gal Zn	A6	6	
40	Zavrtnaj	SRPS EN ISO 4017	8.8 Fe/gal Zn	M6x10	4	
39	Podloška	SRPS EN ISO 7089	Fe/gal Zn	A12	2	
38	Elastična podloška	SRPS M.B2.110	Fe/gal Zn	A12	2	
37	Zavrtnaj	SRPS ISO 4017	8.8 Fe/gal Zn	M12x30	2	
36	Podloška	SRPS EN ISO 7089	PA 6.6	A6	12	
35	Zavrtnaj	SRPS EN ISO 4017	PA 6.6	M6x16	12	
34	Kotrljajni ležaj	SRPS M.C3.801		5304-2Z	4	
33	L nosač konektora	MREŽA-41-02-058	S355J2G3 (Č 0563)	#3x64x100	1	
32	Donji desni bočni lim	MREŽA-41-02-057	S355J2G3 (Č 0563)	#1x911x1096	1	
31	Donji levi bočni lim	MREŽA-41-02-056	S355J2G3 (Č 0563)	#1x911x1096	1	
30	Poklopac bočnog lima gornji	MREŽA-41-02-055	S355J2G3 (Č 0563)	#1x230x280	2	
29	Poklopac bočnog lima donji	MREŽA-41-02-053	S355J2G3 (Č 0563)	#1x160x230	2	
28	Srednji bočni lim desni	MREŽA-41-02-052	S355J2G3 (Č 0563)	#1x566x911	1	
27	Srednji bočni lim levi	MREŽA-41-02-051	S355J2G3 (Č 0563)	#1x566x911	1	
26	Gornji bočni lim	MREŽA-41-02-050	S355J2G3 (Č 0563)	#1x401x911	2	
25	Podloška	MREŽA-41-02-046	S355J2G3 (Č 0563)	Ø25x7	4	
24	Izolacija	MREŽA-41-02-045	SMC 3339 RF 7035	#3x460x983	2	
23	Kontakt	MREŽA-41-02-044	ET1-Cu	Piljosnata šipka 30x5x177	1	
22	Nosač kontakta	MREŽA-41-02-043	Tekstolit	#20x110x120	1	
21	Graničnik	MREŽA-41-02-042	S355J2G3 (Č 0563)	#4x144x225	1	
20	Bakarni kontakt	MREŽA-41-02-041	ET1-Cu	Piljosnata šipka 30x10x240	1	
19	Distantna podloška	MREŽA-41-02-040	S355J2G3 (Č 0563)	Ø26x10	2	
18	Most	MREŽA-41-02-038	S355J2G3 (Č 0563)	#4x35x99	1	
17	Poprečna šina	MREŽA-41-02-037	S355J2G3 (Č 0563)	Kvadratna cev 50x50x4x360	1	
16	Uzdužna šina	MREŽA-41-02-036	S355J2G3 (Č 0563)	Kvadratna cev 50x50x4x851	1	
15	Pločica	MREŽA-41-02-033	S355J2G3 (Č 0563)	#20x45x85	2	
14	Donji nosač izolatora	MREŽA-41-02-032	S355J2G3 (Č 0563)	Kvadratna cev 80x80x4x540	1	
13	Gornji nosač izolatora	MREŽA-41-02-031	S355J2G3 (Č 0563)	Kvadratna cev 80x80x4x540	1	
12	Uzdužna kvadratna cev L=890	MREŽA-41-02-026	S355J2G3 (Č 0563)	Kvadratna cev 40x40x4x890	2	
11	Gornja poprečna kvadratna cev L=540	MREŽA-41-02-025	S355J2G3 (Č 0563)	Kvadratna cev 40x40x4x540	2	
10	Horizontalna poprečna kvadratna cev L=460	MREŽA-41-02-024	S355J2G3 (Č 0563)	Kvadratna cev 40x40x4x460	1	
9	Sklop uzdužne šine i navojnih čaura	MREŽA-41-02-000/18			1	
8	Sklop desne uzdužne pravougaone cevi L=890	MREŽA-41-02-000/17			1	
7	Sklop leve uzdužne pravougaone cevi L=890	MREŽA-41-02-000/16			1	
6	Sklop gornje uzdužne pravougaone cevi L=890	MREŽA-41-02-000/15			2	
5	Sklop gornje uzdužne kvadratne cevi L=890	MREŽA-41-02-000/14			2	
4	Sklop desne zadnje vertikalne kvadrat. cevi L=2160	MREŽA-41-02-000/13			1	
3	Sklop prednje desne vertikalne kvadrat. cevi L=2160	MREŽA-41-02-000/12			1	
2	Sklop zadnje leve vertikalne kvadratne cevi L=2160	MREŽA-41-02-000/11			1	
1	Sklop prednje leve vertikalne kvadrat. cevi L=2160	MREŽA-41-02-000/10			1	
Poz.	Naziv dela	Broj crteža / standard	Materijal	Dimenzije	Kom.	Masa (kg)
02	000/9	NAZIV DETALJA - SKLOPA	Standard	Materijal	Dimenzije	Kom. Masa (kg)
Montaž	Detalj	MREŽA-41		GSP "BEOGRAD"		
Veza sa	R	Izvodna ćelija jednosmerne struje		Snimio-konst.		
		Crtao	18.07.2016	Dalibor Radovanac maš.ing		
		Pregledao	18.07.2016	A. Matović dipl.maš.ing		
		Overava	18.07.2016	A. Matović dipl.maš.ing		

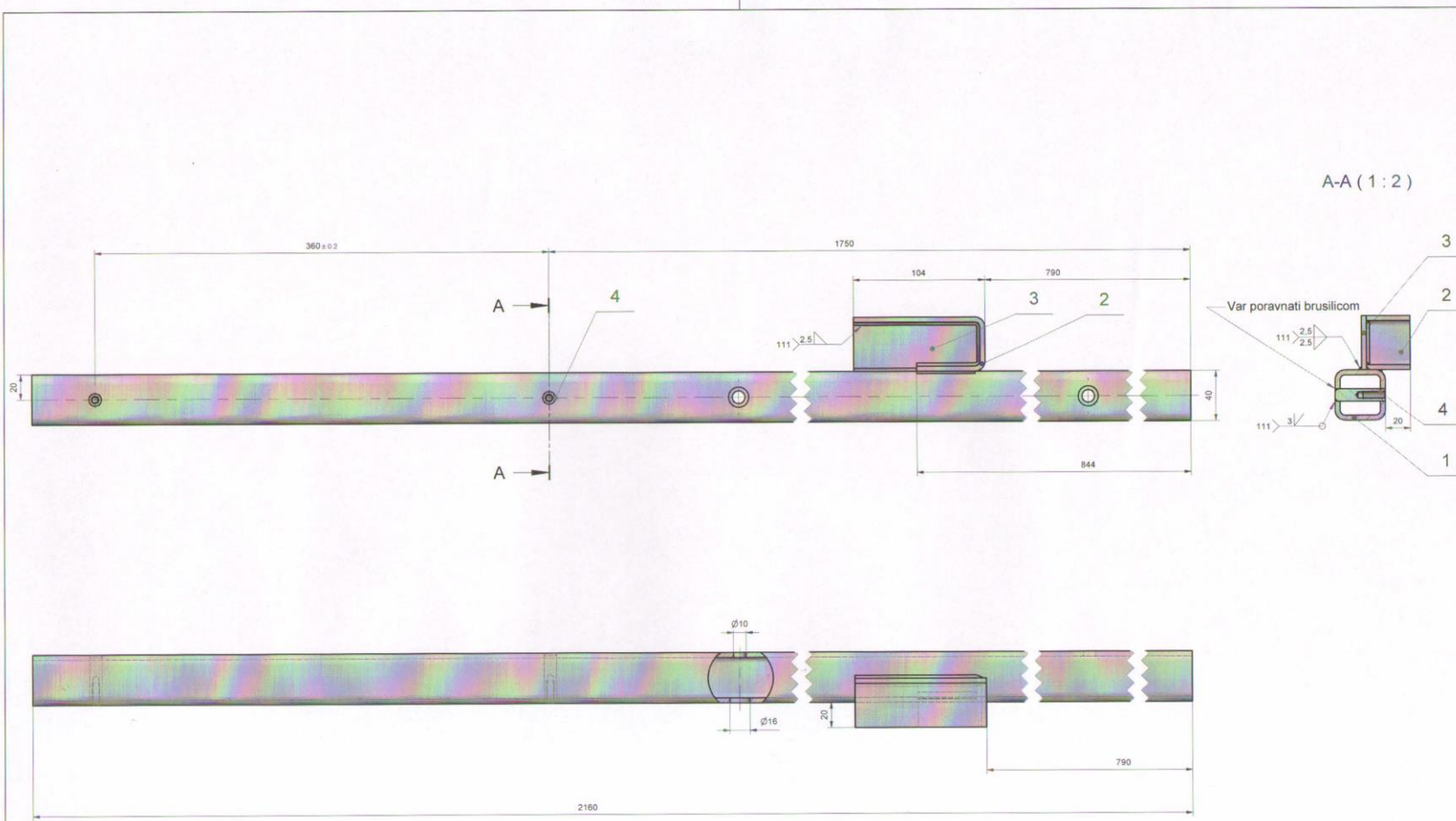

4	Navojna čavla M5 Ø10x40	MREŽA-41-02-048	S355J2Q3 (C 0553)	Ø10x45	2	
3	Plastični brava	MREŽA-41-02-035	S355J2Q3 (C 0553)	44x35x104	1	
2	Tablo brava	MREŽA-41-02-034	S355J2Q3 (C 0553)	44x35x187	1	
1	Vertikalna kvadratna cevi L=2160	MREŽA-41-02-021	S355J2Q3 (C 0553)	Kvadratna cevi 40x40x42160	1	
Poz	Naziv dela		Broj crteža / standard	Materiali	Dimenzije	Kom. Masa (kg)
02	000/10	NAZIV DETALJA - SKLOPA		Standard	Dimenzije	Kom. Masa (kg)
Montaž	Detalj	MREŽA-41		GSP "BEOGRAD"		
Veza sa	000/9	Sklop prednje leve vertikalne kvadratne cevi L=2160		GSP "BEOGRAD"		
R	1:2	Crtao		04.07.2016	A. Matić / GSP mak.ing	
		Pregledao		04.07.2016	A. Matić / GSP mak.ing	
		Overava		04.07.2016	A. Matić / GSP mak.ing	

A-A (1:1)

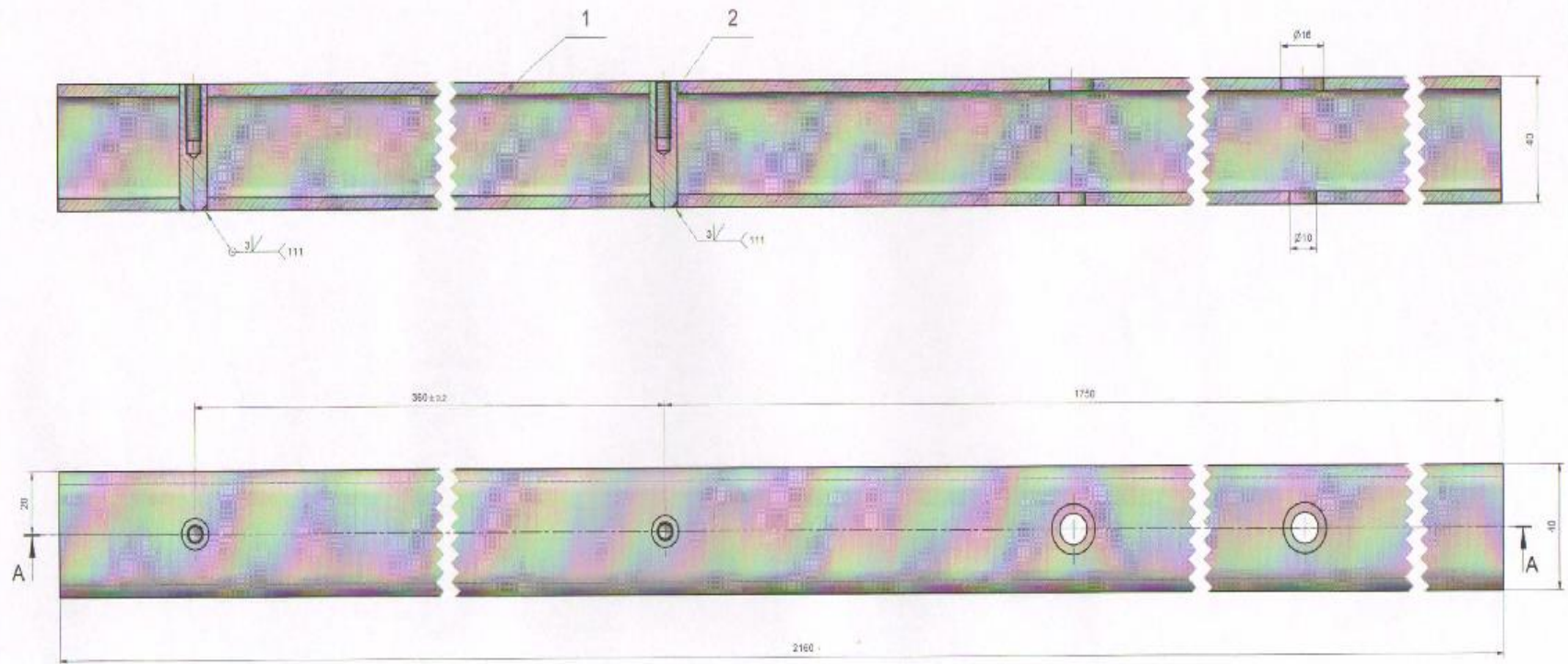

NAPOMENA:
- Var poravnati sa brusilicom

2	Isprava čelna MREŽA-41	MREŽA-41 (2040)	5208,203 (2 040)	Ø50x40	2
1	Vertikalna cevi od L=2160	MREŽA-41 (2160)	5208,203 (2 160)	Ø50x40	1
Prz.	Ime dela	Opis dela / Materijal	Materijal	Dimenzije	Kol. Masa (kg)
02	000/11	NAZIV DETALJA - SKLOPA	Sklop	Materijal	Dimenzije
Movna	Čvrsta				
Veza sa	ODOB				
R	1:1	Sklop zadnje leve vertikalne cevi L=2160	MREŽA-41	GSP "BEOGRAD"	
			05.07.2016	05.07.2016	
			05.07.2016	05.07.2016	
			05.07.2016	05.07.2016	

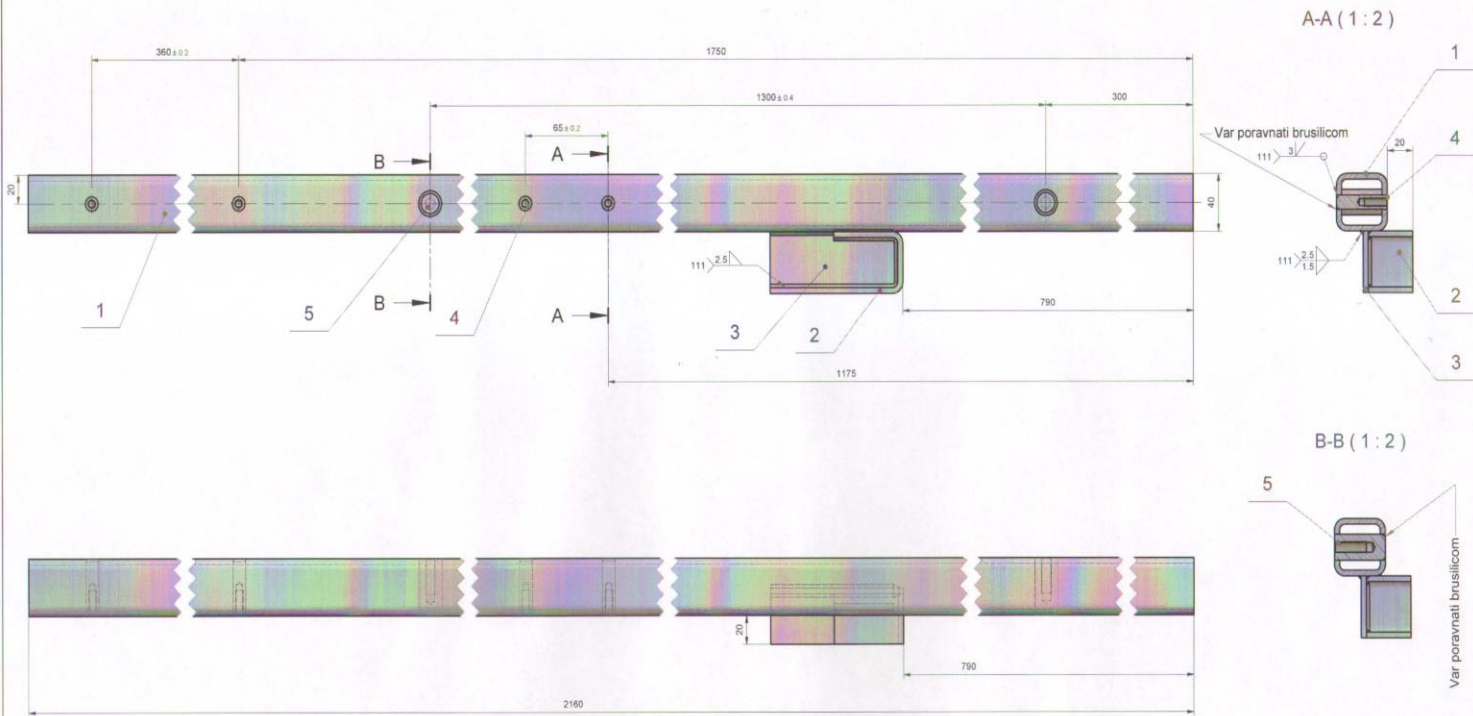

5	Naopnja Sauna M8 Ø10x40	MREŽA-41-02-054	S395L0203	Ø 10x40	2		
4	Naopnja Sauna M8 Ø10x40	MREŽA-41-02-040	S395L0203	Ø 10x40	4		
3	Podloška brava	MREŽA-41-02-025	S395L0203	#44x104	1		
2	Teles brava	MREŽA-41-02-024	S395L0203	#44x107	1		
1	Desna prednja vertikalna kvadratna cev L=2160	MREŽA-41-02-022	S395L0203	Kvadratna cev 40x40x4x2160	1		
Poz.	Način dela	Broj crteža / standard	Materiali	Dimenzije	Kom.	Masa (kg)	
02	000/12	NAZIV DETALJA - SKLOPA	Standard	Materiali	Dimenzije	Kom.	Masa (kg)
Montaž	Detalji	MREŽA-41		GSP "BEOGRAD"			
Veza sa	000/09	Sklop prednje desne kvadratne cevi L=2160					
R	1:2	Štampanje	05.07.2016	Davor Radošević mak.mg			
		Pregledao	05.07.2016	A. Marović ggi.mak.mg			
		Otvorava	05.07.2016	A. Marović ggi.mak.mg			

A-A (1:1)

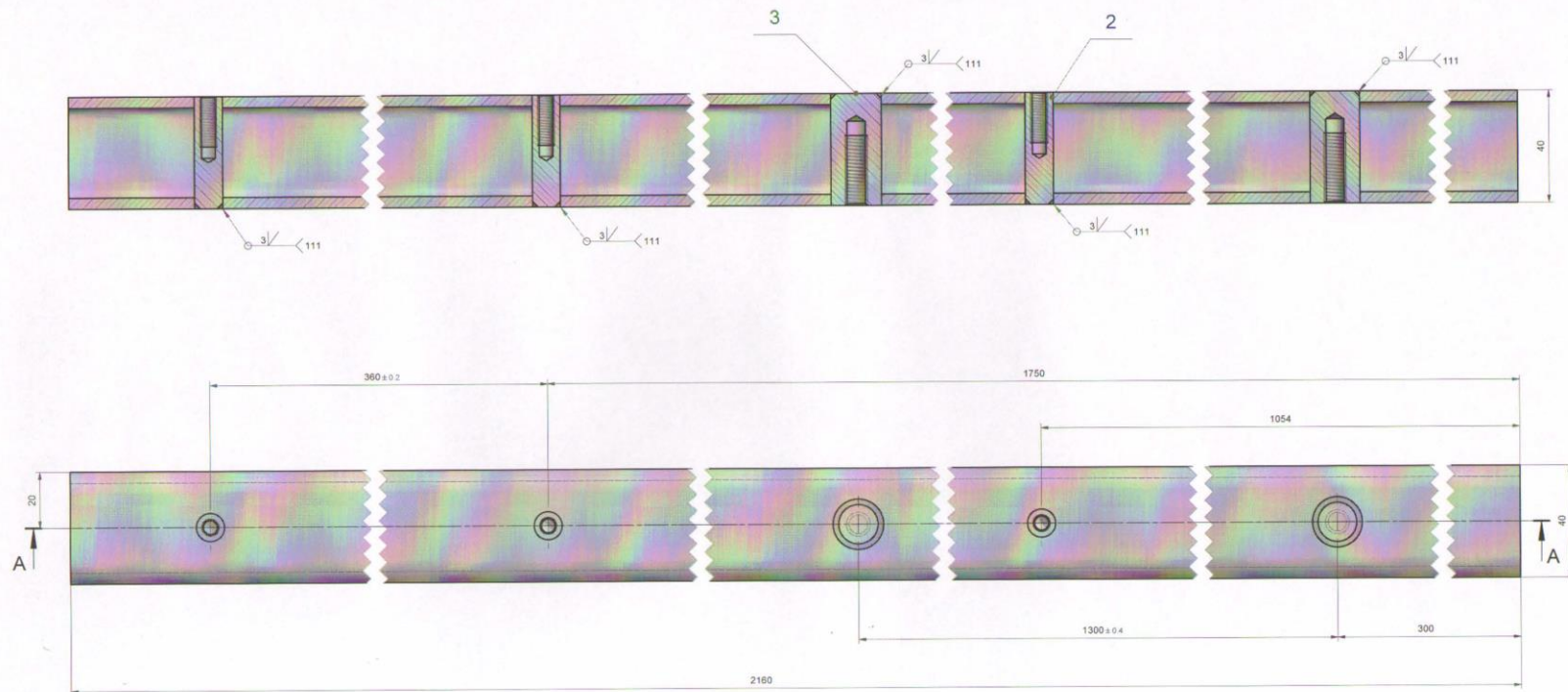

NAPOMENA:
- Var poravnati sa brusilicom

3	Navojna čaura M6 Ø10x40	MREŽA-41-02-054	S305,0203 (C 0563)	Ø 10x40	2		
2	Navojna čaura M6 Ø10x40	MREŽA-41-02-048	S305,0203 (C 0563)	Ø10x40	3		
1	Desna zadnja vertikalna kvadratna cev L=2160	MREŽA-41-02-023	S305,0203 (C 0563)	Kvadratna cev 40x40x42160	1		
Poz	Ime dela	Brj. crteža	Standard	Material	Dimenzije	Kom. Masa (kg)	
02	000/13						
Montaž	Detalji	NAZIV DETALJA - SKLOPA		Standard	Material	Dimenzije	Kom. Masa (kg)
Veza sa	000/09	Sklop desne zadnje kvadratne cevi L=2160		MREŽA-41	GSP "BEOGRAD"		
R	1:1			Šmimo-Montaž			
				Crtao	05.07.2016	Udobor Radovanac mak.ing	
				Progljedač	06.07.2016	A. Matković dpl.mak.ing	
				Čvrstava	05.07.2016	A. Matković dpl.mak.ing	

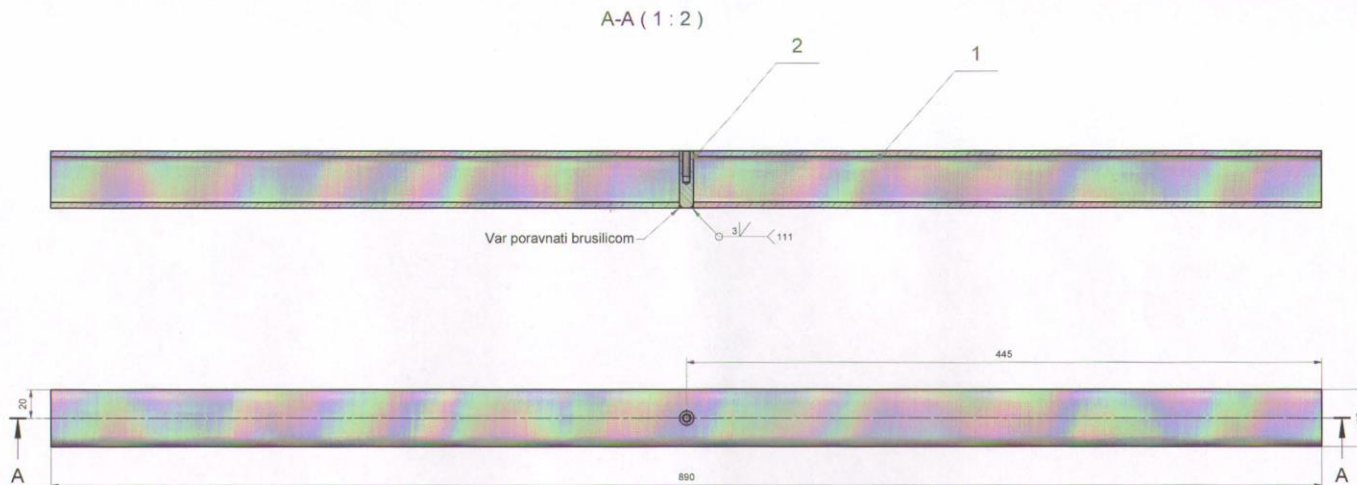

2	Navoja čaura M5 Ø10x40	MREŽA-41-02-040	S355J0C3	Č 0563	Ø10x45	1	
1	Gornje uzdužna kvadratna cevi L=890	MREŽA-41-02-027	S355J0C3	Č 0563	Kvadratna cevi 40x40x4x890	1	
Poz.	Ime dela	Broj crteže / standard	Standard	Material	Dimenzije	Kom.	Masa (kg)
02	000/14	NAZIV DETALJA - SKLOPA	MREŽA-41	GSP "BEOGRAD"		2	
Montaž	Detalji	MREŽA-41		GSP "BEOGRAD"			
Veza sa	000/9	Sklop gornje uzdužne kvadratne cevi L=890	Štamlo-konst.				
R	1:2		Crtao	05.07.2016	Nalibor Radovanac msk.ing		
			Prilagodao	05.07.2016	A. Matković sgl.msk.ing		
			Overava	05.07.2016	A. Matković sgl.msk.ing		

A-A (1:2)

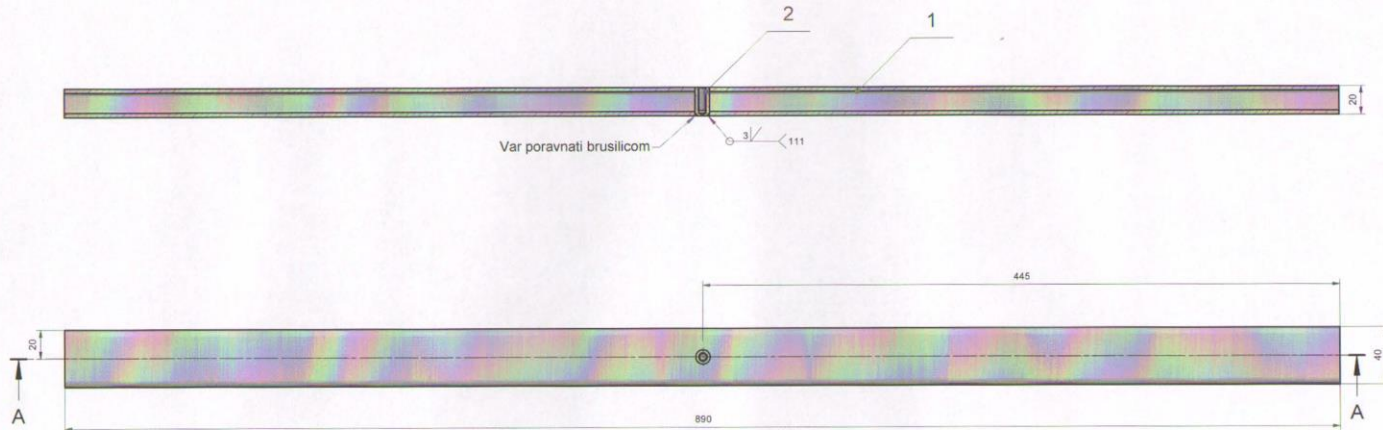

2	Navojna čaura M6 Ø16x20	MREŽA-41-02-047	S395.GG3 (C 0583)	Ø16x20	1	
1	Gornja uzdužna pravougaona cevi-890	MREŽA-41-02-028	S395.GG3 (C 0583)	Pravougaona cevi 40x20x3x890	1	
Poz.	Ime dela	Broj crteža / standard	Material	Dimenzije	Kom.	Masa (kg)
02	000/15	NAZIV DETALJA - SKLOPA	Standard	Material	Dimenzije	Kom. Masa (kg)
Montaž	Detalji	MREŽA-41		GSP "BEOGRAD"		
Veza sa	000/19	Sklop gornje uzdužne pravougaone cevi L=890		Sklop-konstat. Črtao: 06.07.2016 Dalibor Radovanac mak.ing. Pregledao: 06.07.2016 A. Matović dip.ing. Overava: 06.07.2016 A. Matović dip.ing.		
R	1:2			[Signature] OWA		

A-A (1:2)

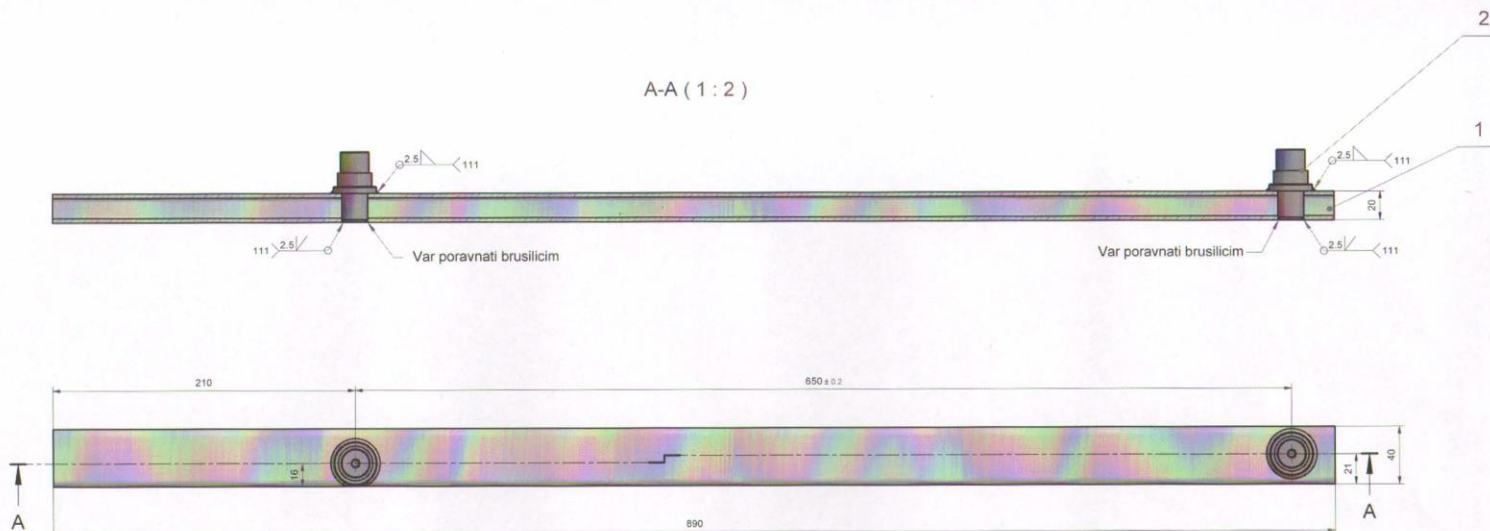

2	Opisnica	MREŽA-41-Q2-Q49	S395.Q2Q3 (C 0563)	Ø30x54	2	
1	Leva uzdužna pravougaona cevi L=890	MREŽA-41-Q2-Q29	S395.Q2Q3 (C 0563)	Pravougaona cevi 40x20x2x890	1	
Poz	Važi deo	Boji crteža / standard	Materijal	Dimenzije	Kom	Masa (kg)
02	000/16	NAZIV DETALJA - SKLOPA	Standard	Materijal	Dimenzije	Kom
Montaž	Detalji	MREŽA-41		GSP "BEOGRAD"		
Veza sa	000/9	Sklop leve uzdužne pravougaone cevi L=890		Snimio-konstat. Čitko 05.07.2016. Salici: Radovanac: maš.ing. Pregledao: A. Matović: dpr: maš.ing. Overava: 05.07.2016. A. Matović: dpr: maš.ing.		
R	1:2					

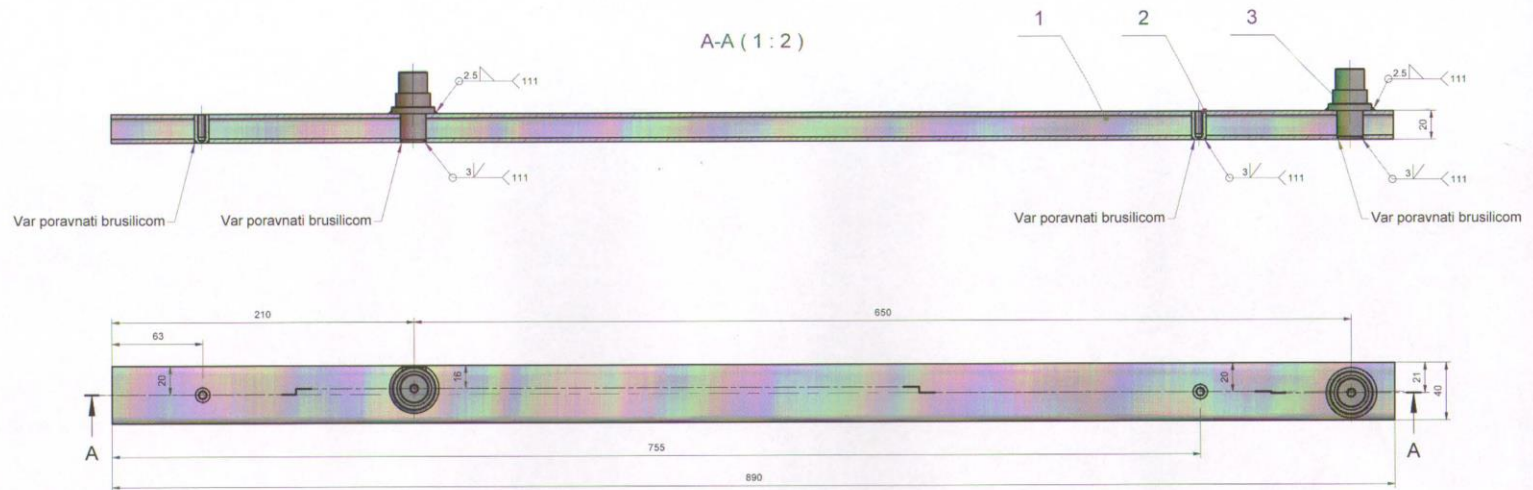

3	Osvetlica	MREŽA-41-02-048	S95.02.03 (Č. 0563)	Ø30x64	2	
2	Navojna tačna M8 Ø10x20	MREŽA-41-02-047	S95.02.03 (Č. 0563)	Ø10x25	2	
1	Desna uzdužna pravougaona cevi-Ø80	MREŽA-41-02-030	S95.02.03 (Č. 0563)	Pravougaona cevi 40x20x1xØ80	1	
Poz.	Naziv dela		Binj crteža / standard	Matrijal	Dimenzije	Kom. Masa (kg)
02	000/17	NAZIV DETALJA - SKLOPA	Standard	Matrijal	Dimenzije	Kom. Masa (kg)
Montaž	Detalji	MREŽA-41		GSP "BEOGRAD"		
Veza sa	000/9	Sklop desne uzdužne pravougaone cevi L=890		Snimio-konst. 06.07.2016. Dobor. Kladovanje mak.ing. 06.07.2016. Pregledao 06.07.2016. A. Matović dipl. inž. inž. Overava 06.07.2016. A. Matović dipl. inž. inž.		

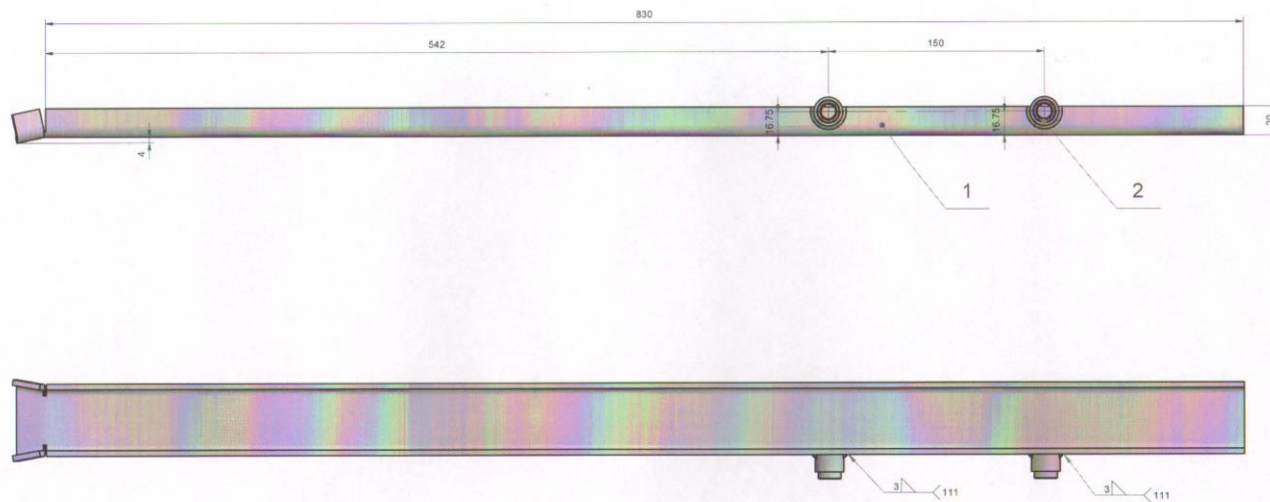

2	Navojna čaura	MREŽA-41-02-009	S395.G03 (Č 2860)	Ø 28x22	2	
1	Uzdružna šina	MREŽA-41-02-008	S395.G03 (Č 2860)	Kvadratna cev 50x50x4x0,9	1	
02	000/18	NAZIV DETALJA - SKLOPA	Standard	Materijal	Dimenzije	Kom. Masa (kg)
Montaž.	Detalj					
Veza sa	000/0					
R 1:2	Sklop uzdužne šine i navojnih čaura	MREŽA-41		GSP "BEOGRAD"		
		Šmimo-konst.	11.07.2016	Galvor Kozovanac mak.ing		
		Čirba	11.07.2016	A. Matović dipl.mak.ing		
		Pregledao	11.07.2016	A. Matović dipl.mak.ing		
		Overava	11.07.2016	A. Matović dipl.mak.ing		

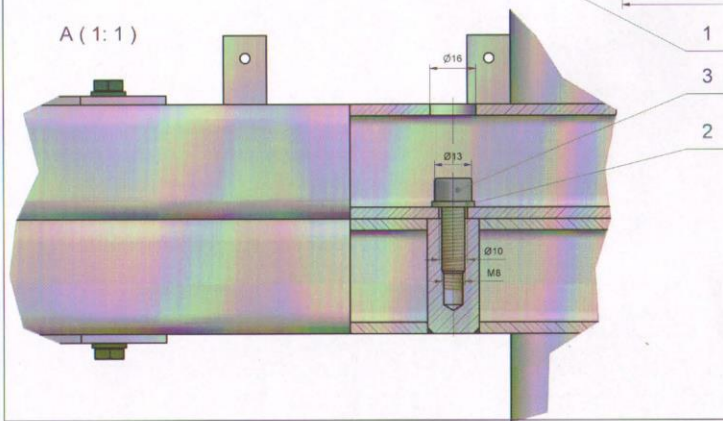
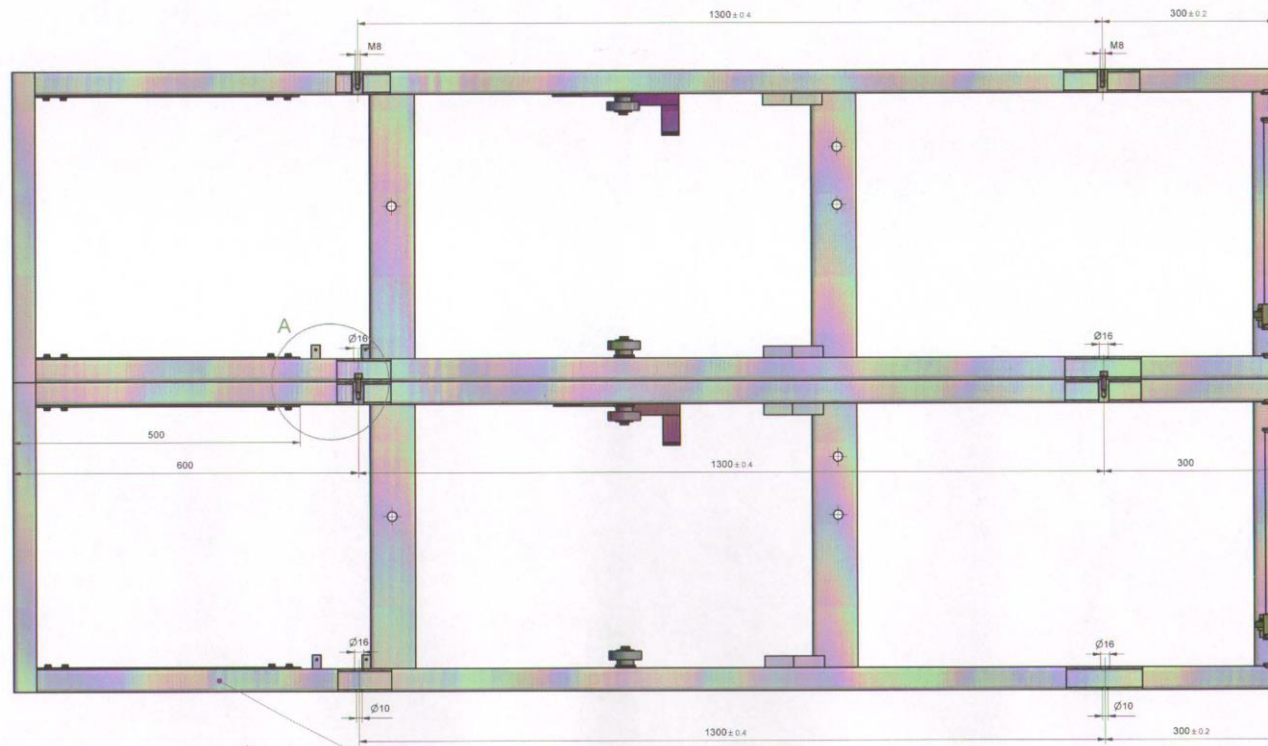

3	Imbuš zavrtnj	SRPS EN ISO 4762	8.8 FeNiZn	MixZS	ms4		
2	Elastična podloška	DIN 7980	FeNiZn	A8	ms4		
1	Izvodna ćelija jednosmerne struje	MREŽA-41-02-0009			n		
Poz.	Naziv dela	Šifra	Standard	Materijal	Dimenzije	Kom.	Masa (kg)
02	000/19						
Montaž	Detalji	NAZIV DETALJA - SKLOPA	Standard	Materijal	Dimenzije	Kom.	Masa (kg)
Veza sa		Niz od (N) izvodnih ćelija jednosmerne struje	MREŽA-41	GSP "BEOGRAD"			
R	1:5		Šifra	18.07.2016	Đurić Borislavac ml.ing		
			Crtao	18.07.2016	A. Matović op. ml.ing		
			Pregledao	18.07.2016	A. Matović op. ml.ing		
			Overava	18.07.2016	A. Matović op. ml.ing		

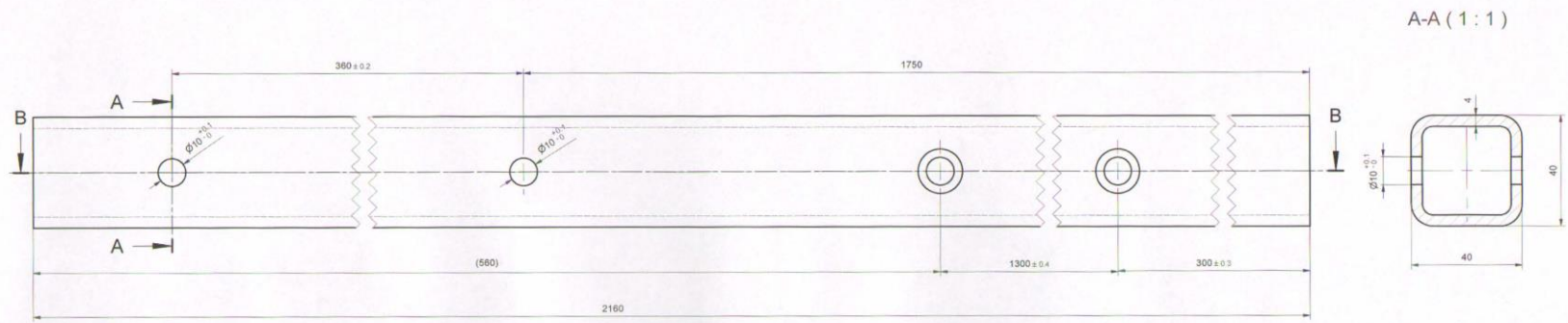

B-B (1 : 1)

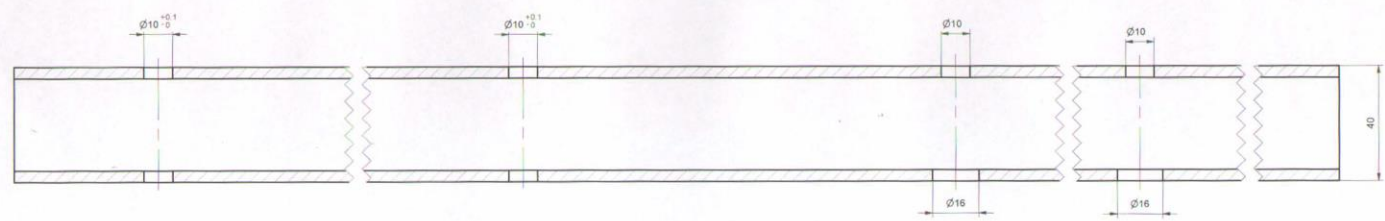

02	021			Standard	S355-2053 (C 2053)	Kvadratna cev 40x40x2160	1
Montaz	Detali	NAZIV DETALJA - SKLOPA				Dimenzije	1 kom. (Masa kg)
Veza sa	00010_00011				Materijal	MREŽA-41	GSP "BEOGRAD"
R	1:1	Vertikalna kvadratna cev L=2160			Smislo-konst.		
					Crtao	07.07.2016	Salbot Krdovanac mak ing
					Pregledao	07.07.2016	A. Matovic dpl mak ing
					Overava	07.07.2016	A. Matovic dpl mak ing

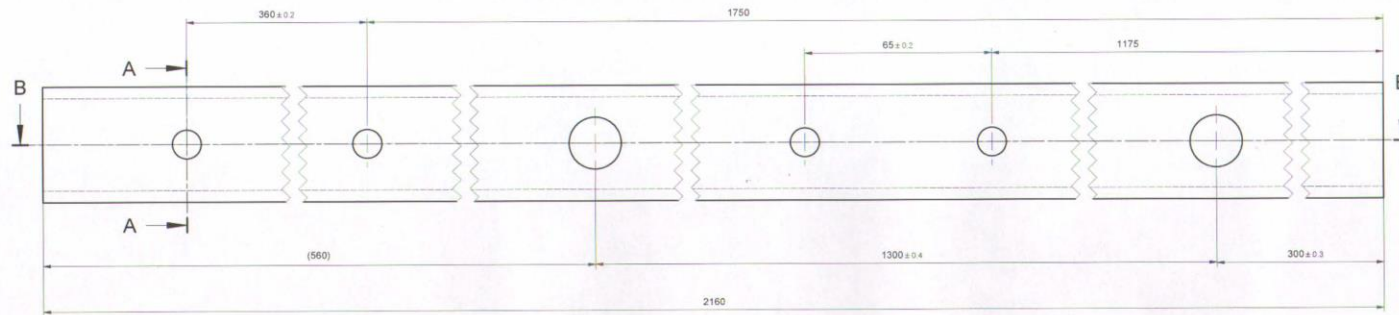

A-A (1:1)

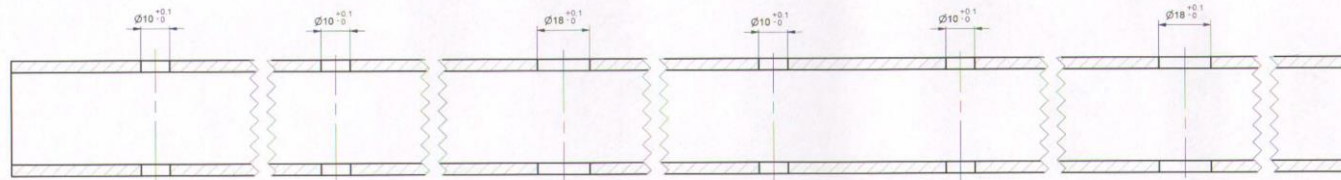
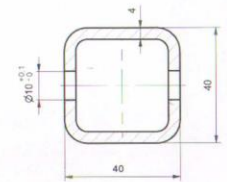

B-B (1:1)

02	022	Standard	S395 (D23, C 2963)	Kvadratna cev 40x40x2160	1
Montaž	Detalji	NAZIV DETALJA - SKLOPA	Mrežari	Ukupno	Šifra
Veza sa	000/12				
R	1:1	Desna prednja vertikalna kvadratna cev L=2160	MREŽA-41	GSP "BEOGRAD"	
			Snimio-konst.		
			Crtao	07.07.2016	Matko Radošević mak.ing
			Pregledao	07.07.2016	A. Matović dipl.mak.ing
			Overeava	07.07.2016	A. Matović dipl.mak.ing

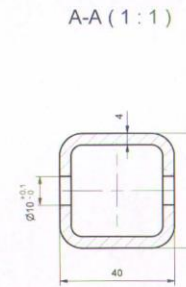
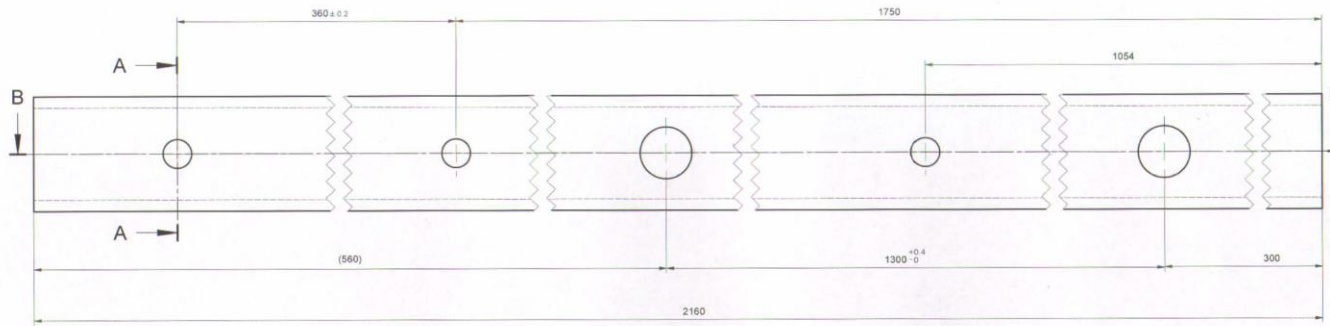

B-B (1:1)

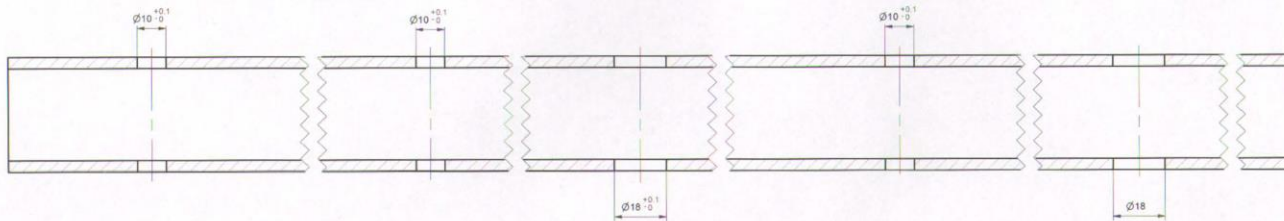

02	023	NAZIV DETALJA - SKLOPA	Standard	S385 (DIN EN 10216)	Kvadratna cev 40x40x2160	1	Masa (kg)
Montaž	Detalj			Metala	1000000		
Veza sa	000/13						
R	1:1	Desna zadnja vertikalna kvadratna cev L=2160			MREŽA-41	GSP "BEOGRAD"	
					Štima-konast		
					Crtao	07.07.2016	Đabićor Radovanac mak.ing
					Pregledao	07.07.2016	A. Matović dgi.mak.ing
					Overeao	07.07.2016	A. Matović dgi.mak.ing

No.	Datum	Dopis br.	Prvobitno	Izmena	Izmenio	Potpis	Odobrio	Potpis
-----	-------	-----------	-----------	--------	---------	--------	---------	--------

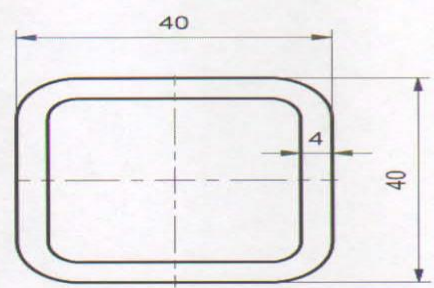
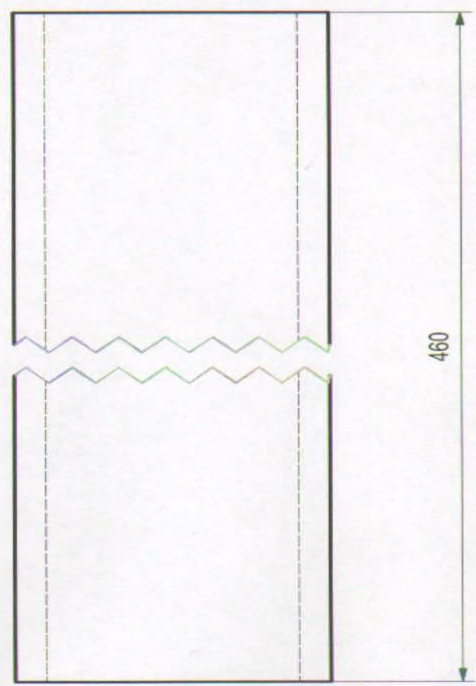

02	024	NAZIV DETALJA - SKLOPA	Standard	S355J2G3 (Č 0563) Materijal	Kvadratna cev 40x40x4x460 Dimenzije	1 Kom.	Masa (kg)
Montaž	Detalj	Horizontalna poprečna kvadratna cev L=460	MREŽA-41		GSP "BEOGRAD"		
Veza sa	000/9		Snimio-konst.	12.07.2016	Dalibor Radovanac maš.ing	 	
R	1:1		Crtao	12.07.2016	A. Matović dipl.maš.ing		
			Pregledao	12.07.2016	A. Matović dipl.maš.ing		
		Overava	12.07.2016	A. Matović dipl.maš.ing			

No.	Datum	Dopis br.	Privobitno	Izmena	Izmenio	Potpis	Odobrio	Potpis

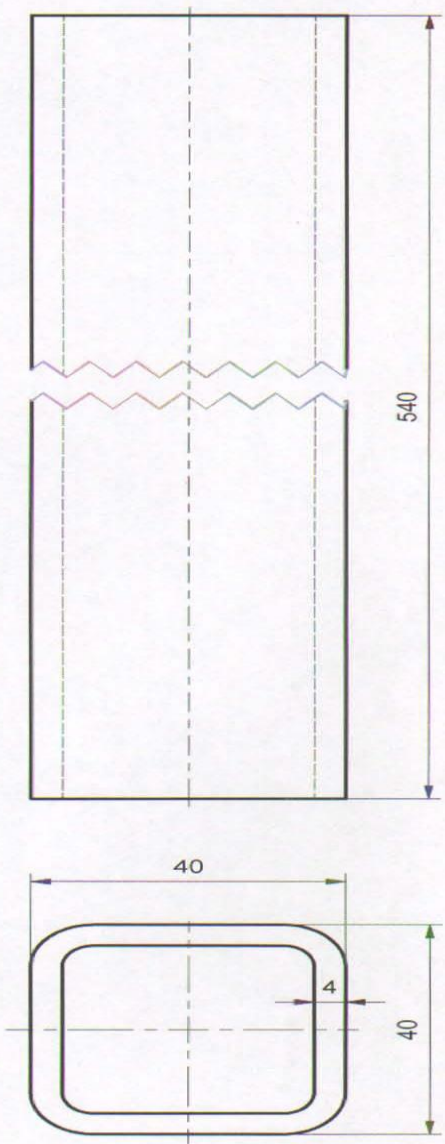

02	025	NAZIV DETALJA - SKLOPA	Standard	S355J2G3 (Č 0563) Materijal	Kvadratna cev 40x40x4x540 Dimenzije	2 Kom.	Masa (kg)
Montaž	Detalj	Gornja poprečna kvadratna cev L=540	MREŽA-41		GSP "BEOGRAD"		
Veza sa	000/9		Snimio-konst.				
R	1:1		Crtao	12.07.2016	Dalibor Radovanac maš.ing	<i>[Signature]</i>	
			Pregledao	12.07.2016	A.Matović dipl.maš.ing		
		Overava	12.07.2016	A.Matović dipl.maš.ing	<i>[Signature]</i>		

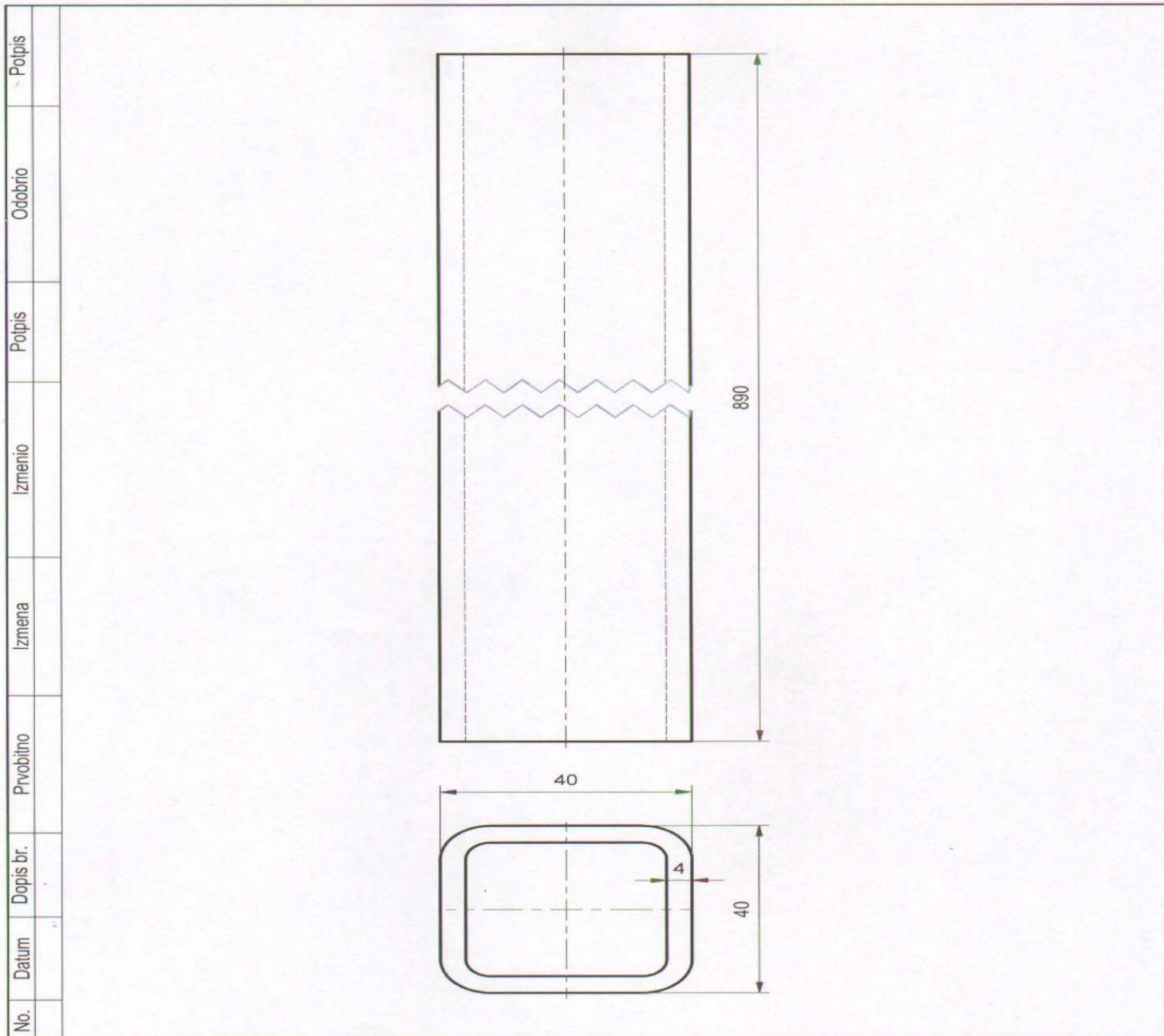

No.	Datum	Dopis br.	Privobitno	Izmena	Izmenio	Potpis	Odobrio	Potpis
02	026							
NAZIV DETALJA - SKLOPA			Standard	S355J2G3 (Č 0563)	Kvadratna cev 40x40x4x890	2		
Montaž	Detalj				Materijal	Dimenzije	Kom.	Masa (kg)
Veza sa	000/9							
R	1:1	Uzdužna kvadratna cev L=890	MREŽA-41	GSP "BEOGRAD"				
			Snimio-konst.					
			Crtao	12.07.2016	Dalibor Radovanac maš.ing			
			Pregledao	12.07.2016	A.Matović dipl.maš.ing			
			Overava	12.07.2016	A.Matović dipl.maš.ing			

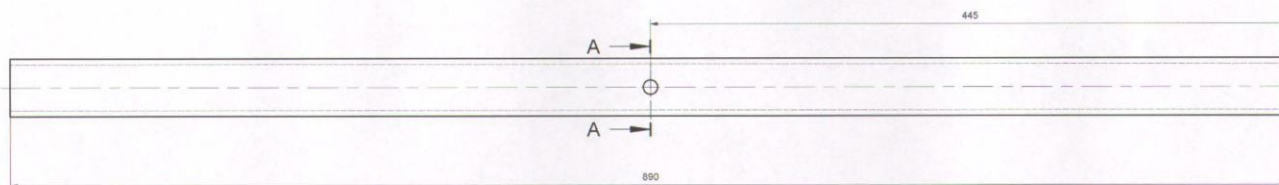

A-A (1:2)

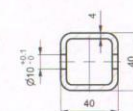

02	027		S255203 (C 25K3)	Kvadratna cev 40x40x40x890	1
Montaž	Detalji	NAZIV DETALJA - SKLOPA	Standard	Material	Kom. Masa (kg)
Veza na	000/14			Dimenzije	
R	1:2	Gornja uzdužna kvadratna cev L=890	MREŽA-41	GSP "BEOGRAD"	
			Snimo-konst.		
			Crtao	08.07.2016	Đulđer Radovanac maš.ing
			Prigledao	08.07.2016	A. Matović dipl. maš.ing
			Overeava	08.07.2016	A. Matović dipl. maš.ing

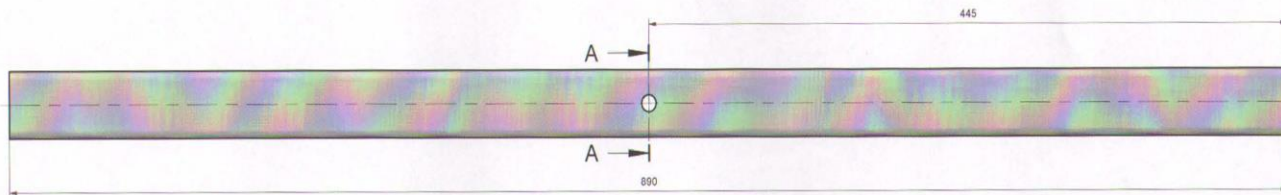

A-A (1:2)

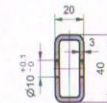

02	028	NAZIV DETALJA - SKLOPA	S395,0203 (C 2660)	Pravougaona cev 40x20x3e890	1	
Montaž	Detalji		Standard	Dimenzije	Kom.	Masa (kg)
Veza sa	000/15		Materijal			
R	1:2	Gornja uzdužna pravougaona cev L=890	MREŽA-41	GSP "BEOGRAD"		
			Štampa-kontrola			
			Crtao	12.07.2016	Đabić Mladovanac maš.ing	
			Progladao	12.07.2016	A. Matović-dpi.maš.ing	
			Overava	12.07.2016	A. Matović-dpi.maš.ing	

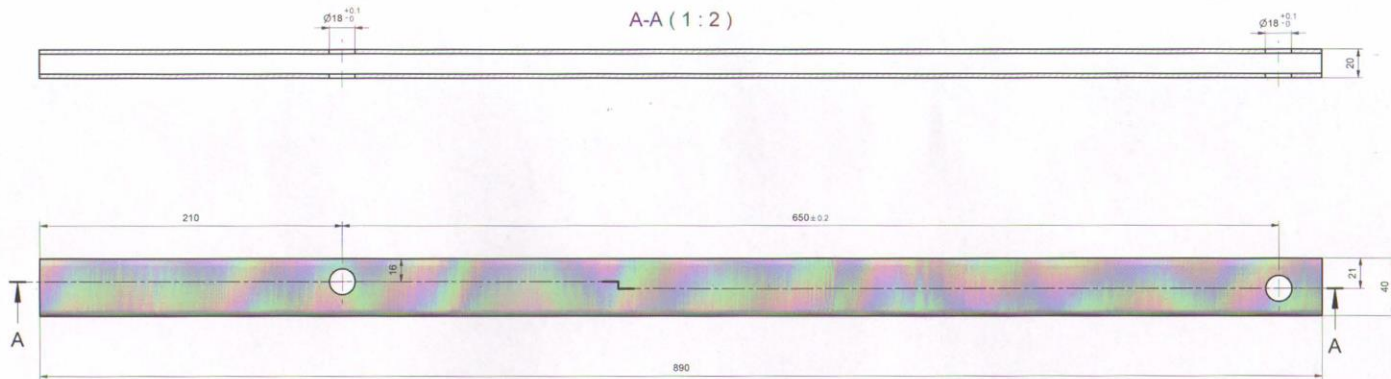

02	029	NAZIV DETALJA - SKLOPA	Standard	S395LQ35 (C 268)	Pravougaona cev 40x20x0x890	1	
Montaž	Detalj		Manje		vezanje	1	kom. (Masa kg)
Veza sa	000/16						
R	1:2	Leva uzdužna pravougaona cev L=890		MREŽA-41	GSP "BEOGRAD"		
				Štampanje-kontrola			
				Črtanje	08.07.2016	A.Matić dipl. inž. ing.	
				Pregledao	08.07.2016	A.Matić dipl. inž. ing.	
				Overava	08.07.2016	A.Matić dipl. inž. ing.	<i>AM</i>

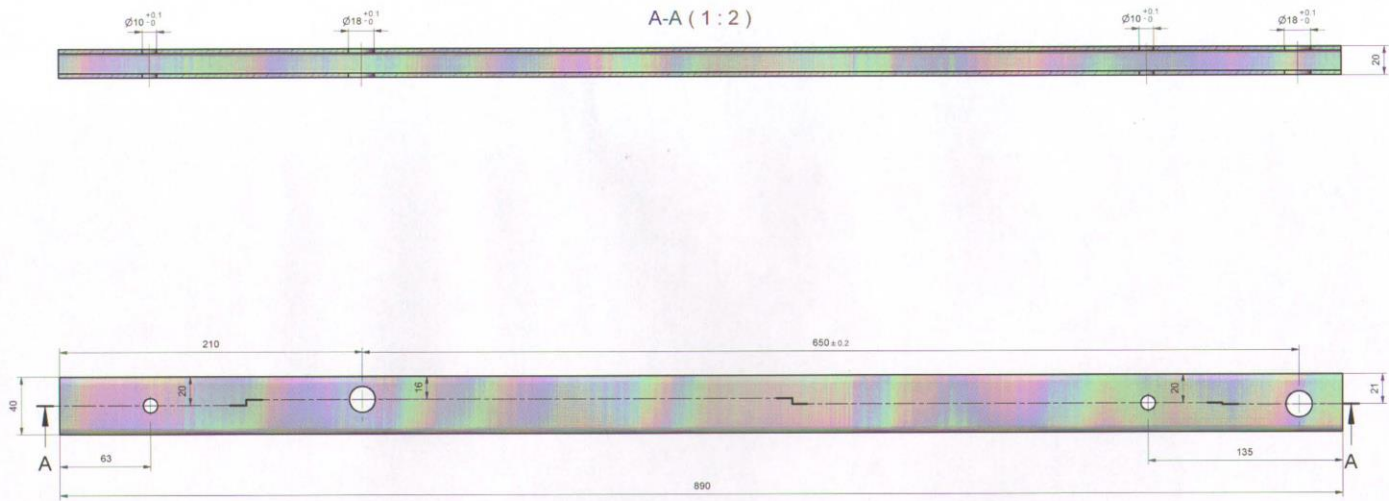

02	030	Standard	S385.02 (C 0840)	Pravougaona cev 4x0.2x890	1
Montaž	Detalji	NAZIV DETALJA - SKLOPA	Mreži	Mreža	Kor. Masa kg
Veza sa	000/17		MREŽA-41	GSP "BEOGRAD"	
R	1:2	Desna uzdužna pravougaona cev L=890	Snimo-konst.		
			Crtao	08.07.2016	Đalbor Radovanac mak.ing
			Pregledao	08.07.2016	A. Matović dipl.mak.ing
			Overava	08.07.2016	A. Matović dipl.mak.ing

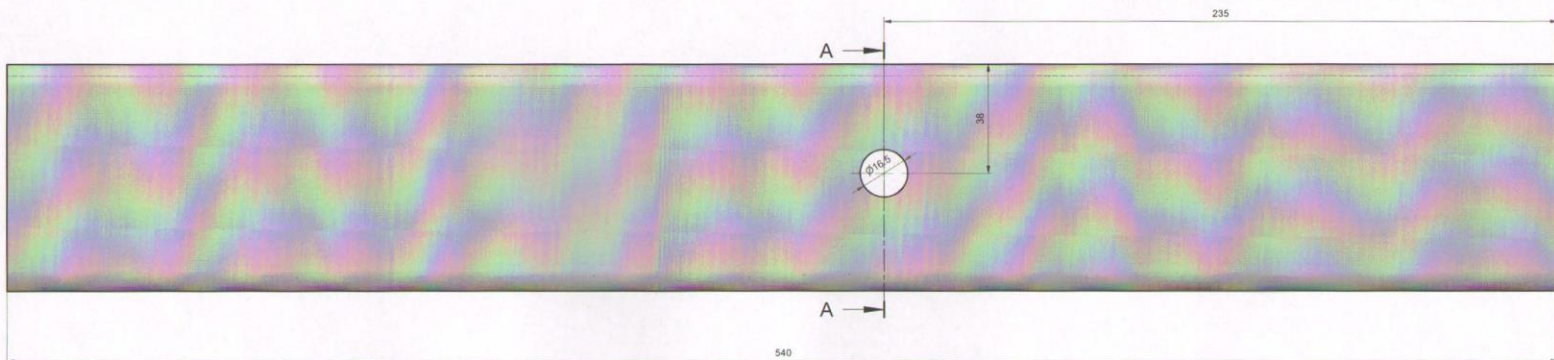

A-A (1:1)

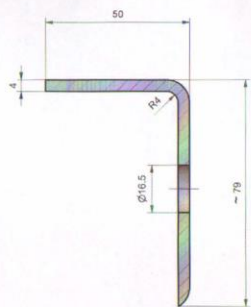

NAPOMENA:

- Deo se dobija rasecanjem kvadratne cevi 80x80x4x540

02	031	NAZIV DETALJA - SKLOPA	Standard	S385.003 (C 0563)	Kvadratna cevi 80x80x4x540	1
Montaž	Detalji			Manje	većanje	400
Veza sa	000/0					1000
R	1:1	Gornji nosač izolatora		MREŽA-41	GSP "BEOGRAD"	
				Štampano-kontrola		
				Crtao	13.07.2016	Udalbor Kiselevski mak.ing
				Pregledao	13.07.2016	A. Matović dipl.mak.ing
				Overava	13.07.2016	A. Matović dipl.mak.ing

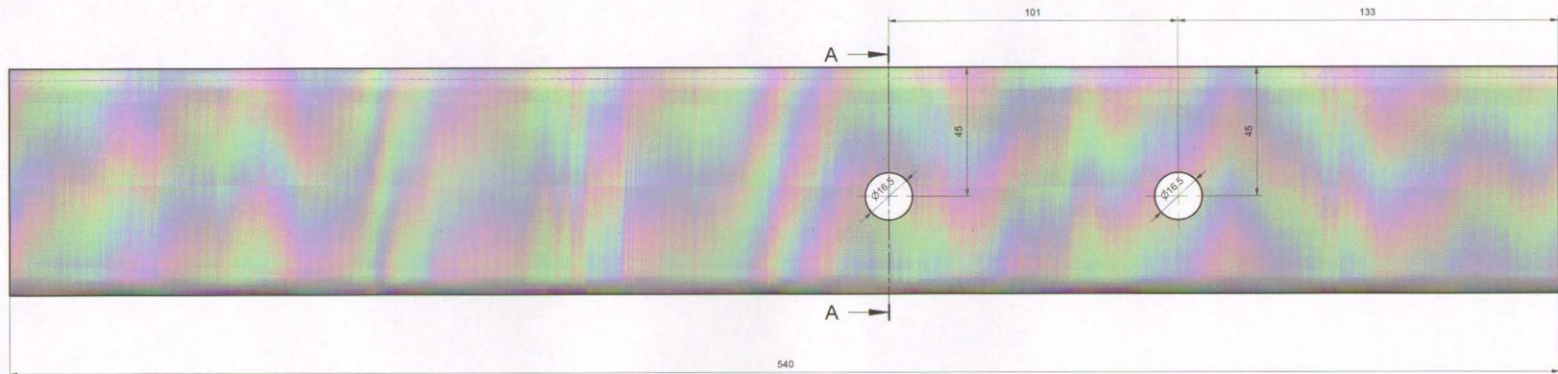

A-A (1:1)

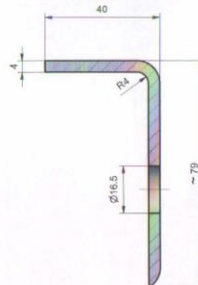

NAPOMENA:

- Deo se dobija rasecanjem kvadratne cevi 80x80x4x540

02	032			S355/235	IC 25653	Kvadratna cev 80x80x4x540	1	
Naziv		NAZIV DETALJA - SKLOPA		Standard	Norma	Opis	1	Masa [kg]
Mentor		Detalji		MREŽA-41		GSP "BEOGRAD"		
Veza sa		000/9		Sintetičko-komplet				
R		1:1		Donji nosač izolatora				
				Crtao		13.07.2016	Milica Radovanac mak.ing	
				Pregledao		13.07.2016	A. Matović dpl.mak.ing	
				Overava		13.07.2016	A. Matović dpl.mak.ing	OVH.

No.	Datum	Dopis br.	Prvobitno	Izmena	Izmenio	Potpis	Odobrio	Potpis
-----	-------	-----------	-----------	--------	---------	--------	---------	--------

N8 / / /

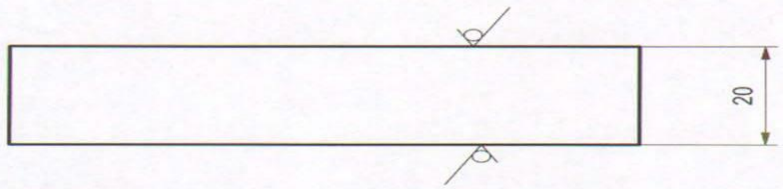

02	033	NAZIV DETALJA - SKLOPA	Standard	S355J2G3 (Č 0563)	Materijal	#20x45x85	Dimenzije	2	Kom.	Masa (kg)
Montaž	Detalj	Pločica	MREŽA-41		GSP "BEOGRAD"					
Veza sa	000/9		Snimio-konst.							
R	1:1		Crtao	13.07.2016	Dalibor Radovanac maš.ing					
			Pregledao	13.07.2016	A. Matović dipl.maš.ing					
		Overava	13.07.2016	A. Matović dipl.maš.ing						

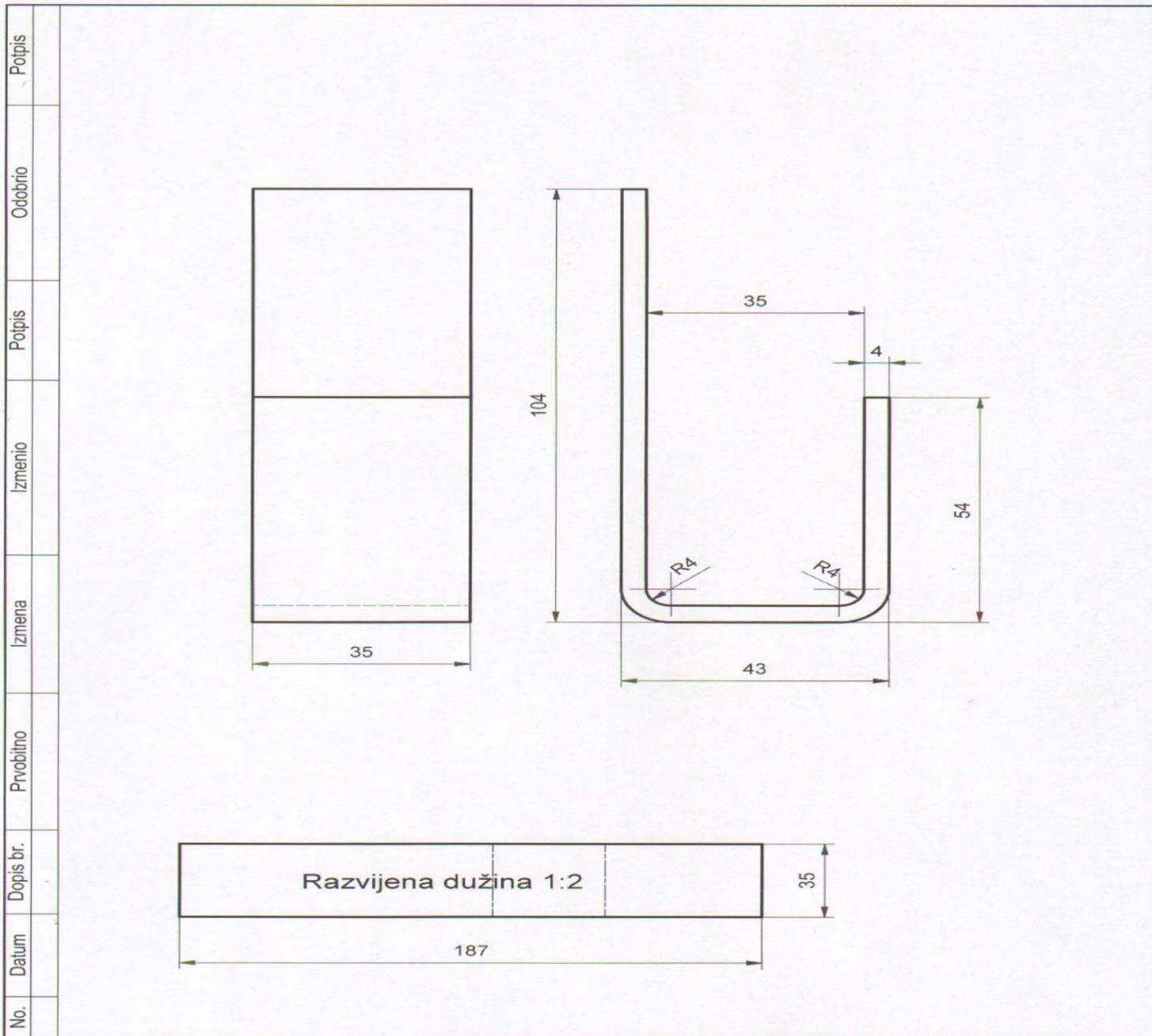

02	034	NAZIV DETALJA - SKLOPA	Standard	S355J2G3 (Č 0563) Materijal	#4x35x187 Dimenzije	1 Kom.	Masa (kg)
Montaž	Detalj	Telo brave	MREŽA-41		GSP "BEOGRAD"		
Veza sa 000/10 000/12			Snimio-konst.				
R	1:1		Crtao	04.06.2016	Dalibor Radovanac maš.ing		
			Pregledao	04.06.2016	A.Matović dipl.maš.ing		
			Overava	04.06.2016	A.Matović dipl.maš.ing		

No.	Datum	Dopis br.	Prvobitno	Izmena	Izmenio	Potpis	Odobrio	Potpis
-----	-------	-----------	-----------	--------	---------	--------	---------	--------

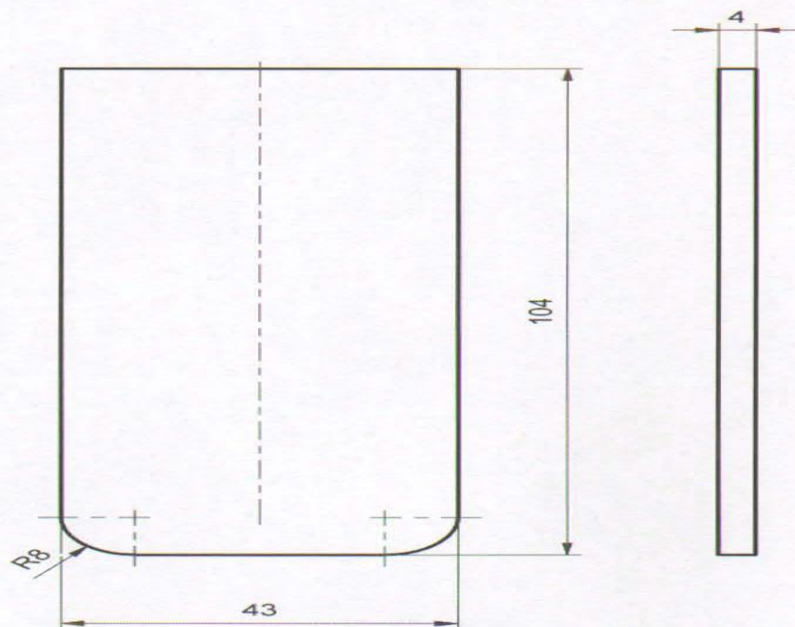

02	035	NAZIV DETALJA - SKLOPA	Standard	S355J2G3 (Č 0563)	#4x43x104	1	Masa (kg)
Montaž	Detalj			Materijal	Dimenzije	Kom.	
Veza sa 000/10 000/12			MREŽA-41		GSP "BEOGRAD"		
R	1:1	Poklopac brave	Snimio-konst.				
			Crtao	24.06.2016	Dalibor Radovanac maš.ing	<i>[Signature]</i>	
			Pregledao	24.06.2016	A.Matović dipl.maš.ing		
			Overava	24.06.2016	A.Matović dipl.maš.ing		

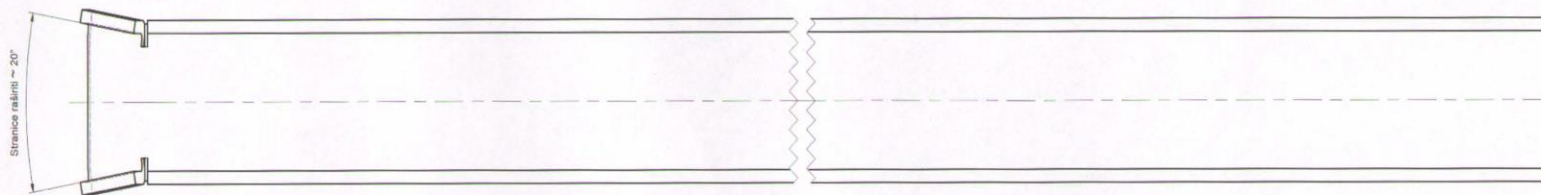
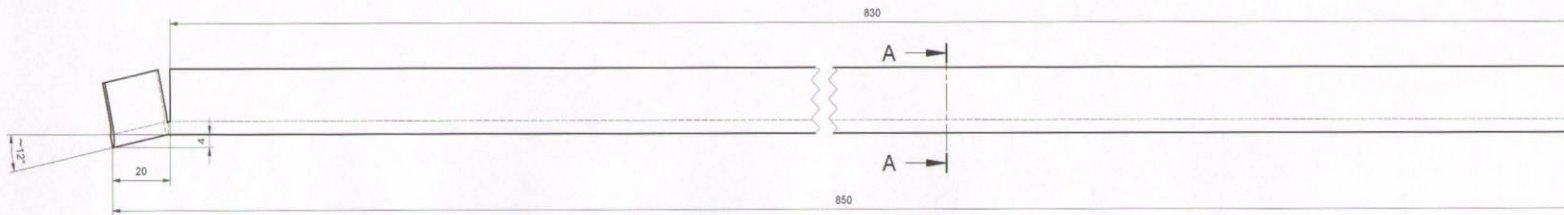

A-A (1:1)

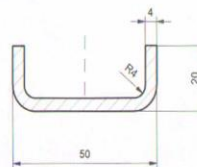

NAPOMENA:
- Deo se dobija rasecanjem kvadratne cevi 50x50x4x851

02	036	NAZIV DETALJA - SKLOPA	Standard	S355L235 (C 0563)	Kvadratna cev 50x50x4x851	1+1
Montaž	Detalji			Materijal	Dimenzije	Kom. Masa (kg)
Veza sa	0009 000116			MREŽA-41	GSP "BEOGRAD"	
R	1:1	Uzdužna šina		Simbio-Kobrak		
				Crtao	24.06.2016	Dalibor Radovanac mak.ing
				Pregledao	24.06.2016	A. Matović dipl.mak.ing
				Overava	24.06.2016	A. Matović dipl.mak.ing

No.	Datum	Dopis br.	Privobitro	Izmena	Izmenio	Potpis	Odobrio	Potpis

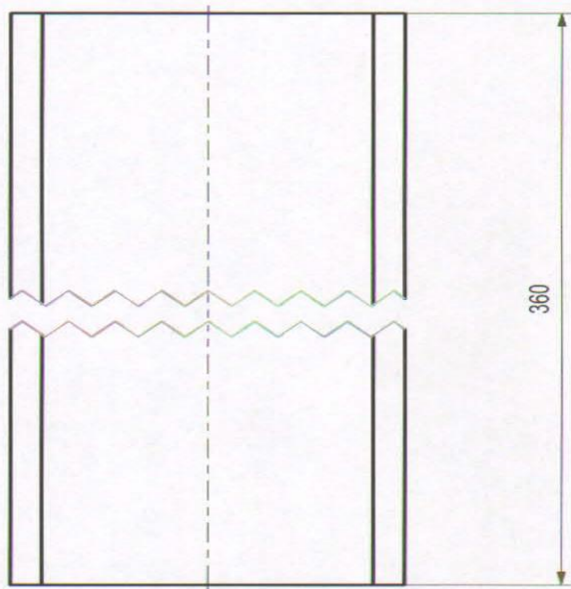
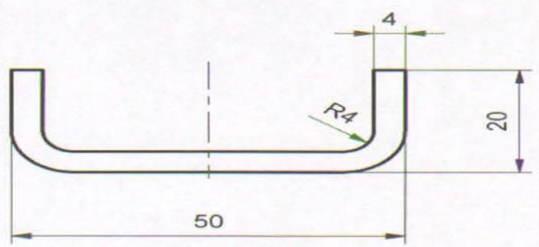

NAPOMENA:

- Deo se dobija rasecanjem kvadratne cevi 50x50x4x360

02	037	NAZIV DETALJA - SKLOPA	Standard	S355J2G3 (Č 0563) Materijal	Kvadratna cev 50x50x4x360 Dimenzije	1 Kom.	Masa (kg)
Montaž	Detalj			MREŽA-41	GSP "BEOGRAD"		
Veza sa	000/9						
R	1:1	Poprečna šina	Snimio-konst.				
			Crtao	12.07.2016	Dalibor Radovanac maš.ing		<i>DM</i>
			Pregledao	12.07.2016	A. Matović dipl.maš.ing		
			Overava	12.07.2016	A. Matović dipl.maš.ing		<i>DM</i>

No.	Datum	Dopis br.	Prvobitno	Izmena	Izmenio	Potpis	Odobrio	Potpis
-----	-------	-----------	-----------	--------	---------	--------	---------	--------

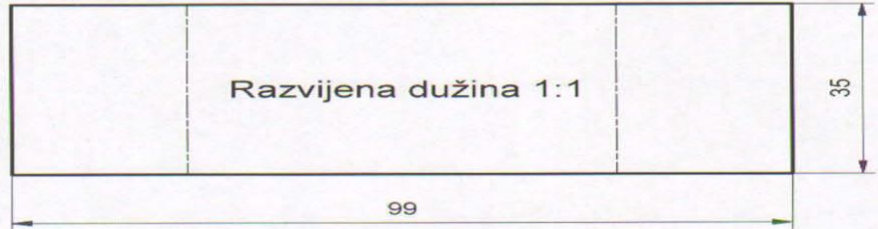
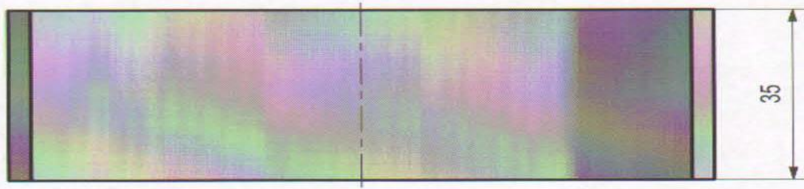
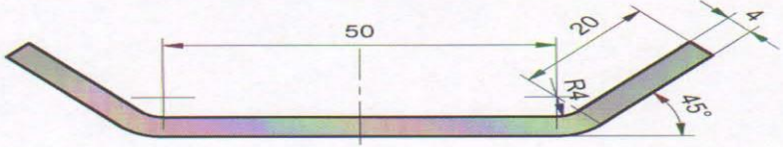

02	038	NAZIV DETALJA - SKLOPA	Standard	S355J2G3 (Č 0563)	#4x35x99	1	Masa (kg)
Montaž	Detalj	Most	MEŽA-41		GSP "BEOGRAD"		
Veza sa	000/9		Snimio-konst.	12.07.2016	Dalibor Radovanac maš.ing	<i>[Signature]</i>	
R	1:1		Pregledao	12.07.2016	A. Matović dipl.maš.ing	<i>[Signature]</i>	
			Overava	12.07.2016	A. Matović dipl.maš.ing	<i>[Signature]</i>	

No.	Datum ..	Dopis br.	Prvobitno	Izmena	Izmenio	Potpis	Odobrio	Potpis
-----	----------	-----------	-----------	--------	---------	--------	---------	--------

N8 / / /

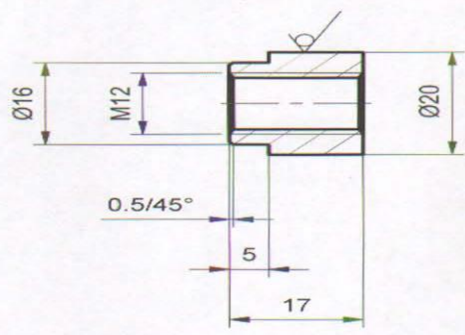

02	039	NAZIV DETALJA - SKLOPA	Standard	S355J2G3 (Č 0563) Materijal	Ø 20x22 Dimenzije	2 Kom.	Masa (kg)
Montaž	Detalj	Navojna čaura	MREŽA-41		GSP "BEOGRAD"		
Veza sa	000/18		Snimio-konst.				
R	1:1		Crtao	24.06.2016	Dalibor Radovanac maš.ing	[Signature]	
			Pregledao	24.06.2016	A. Matović dipl.maš.ing	[Signature]	
		Overava	24.06.2016	A. Matović dipl.maš.ing	[Signature]		

No.	Datum	Dopis br.	Prvobitno	Izmena	Izmenio	Potpis	Odobrio	Potpis
-----	-------	-----------	-----------	--------	---------	--------	---------	--------

N8 / / /

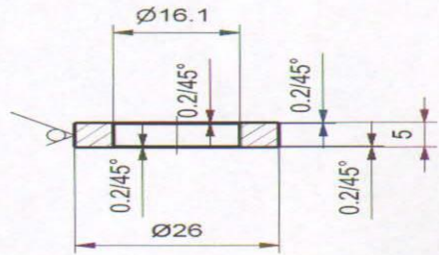

02	040	NAZIV DETALJA - SKLOPA	Standard	S355J2G3 (C 0563) Materijal	Ø 26x10 Dimenzije	2 Kom.	Masa (kg)
Montaž	Detalj	Distantna podloška	MREŽA-41		GSP "BEOGRAD"		
Veza sa	000/9		Snimio-konst.				
R	1:1		Crtao	13.07.2016	Dalibor Radovanac maš.ing	<i>[Signature]</i>	
			Pregledao	13.07.2016	A.Matović dipl.maš.ing		
		Overava	13.07.2016	A.Matović dipl.maš.ing	<i>[Signature]</i>		

No.	Datum	Dopis br.	Prvobitno	Izmena	Izmenio	Potpis	Odobrio	Potpis
-----	-------	-----------	-----------	--------	---------	--------	---------	--------

N8 / / /

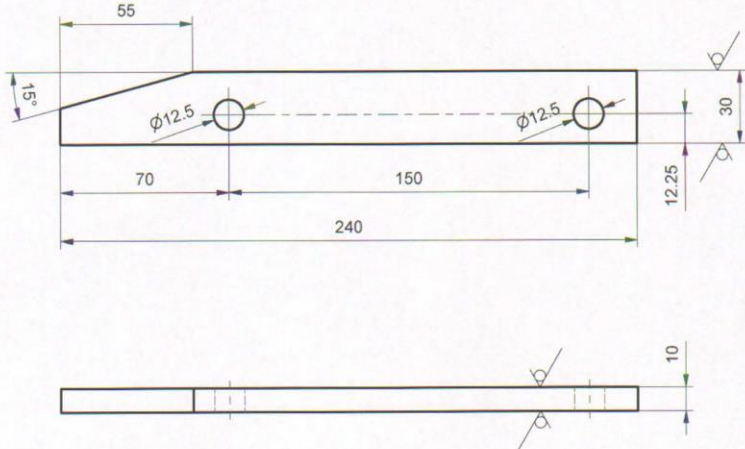

02	041	NAZIV DETALJA - SKLOPA	Standard	ET1-Cu Materijal	Pijlosnata šipka 30x10x240 Dimenzije	1	Kom. Masa (kg)
Montaž	Detalj	Bakarni kontakt	MREŽA-41		GSP "BEOGRAD"		
Veza sa	000/9		Snimio-konst.				
R	1:2		Crtao		Dalibor Radovanac maš.ing		<i>[Signature]</i>
			Pregledao		A.Matović dipl.maš.ing		
		Overava		13.07.2016		A.Matović dipl.maš.ing	

NO. Datum Dopis br. Prvobitno Izmena Izmenio Potpis Oddbrno Potpis

A-A (1:1)

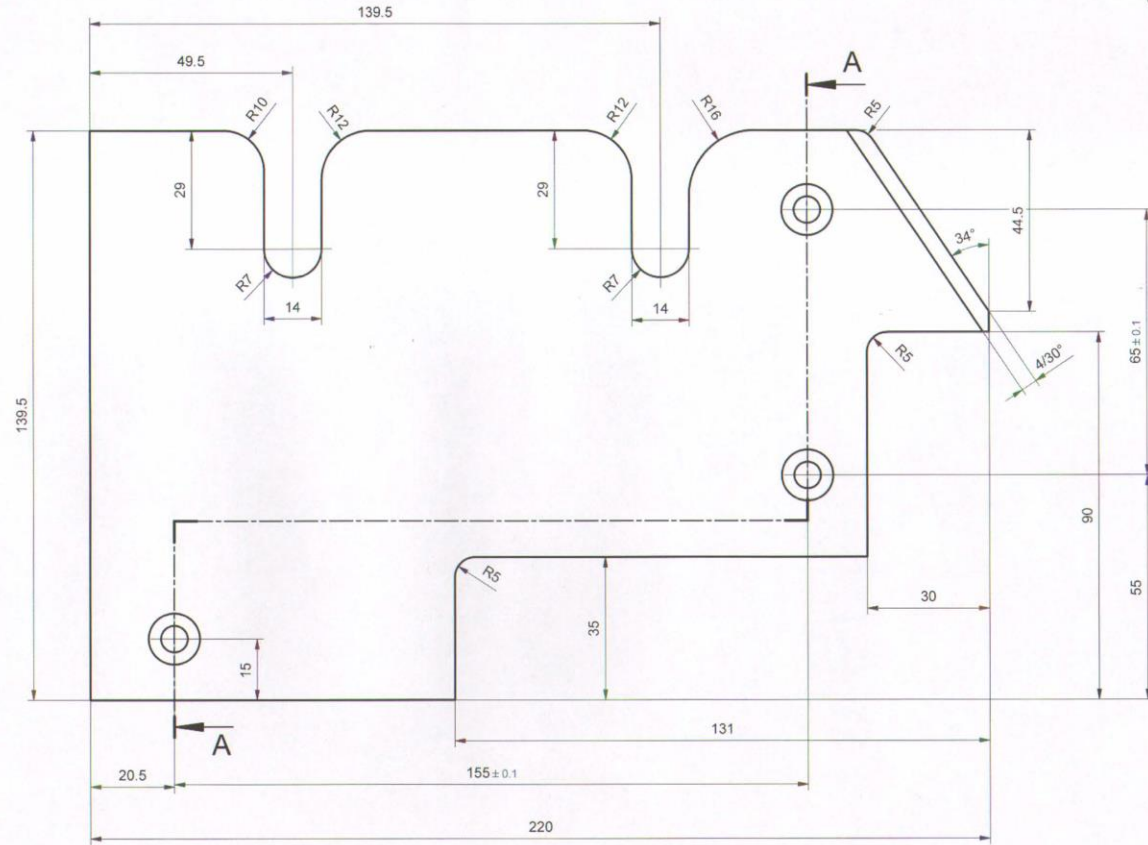
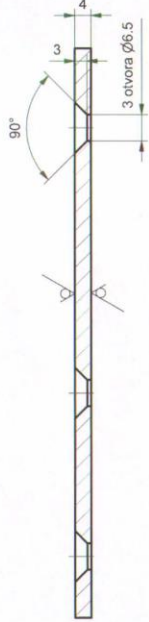

N8 / ✓ / ✓ / ✓

NAPOMENA :
- Cinkovati sa žutom pasivizacijom gal Zn 12 ps

02	042	NAZIV DETALJA - SKLOPA	Standard	S355J2G3 (C 0563)	#4x144x225	1	
Montaž	Detalji		Materijal	Dimenzije	Kom.	Masa (kg)	
Veza sa	000/9		MREŽA-41		GSP "BEOGRAD"		
R	1:1	Graničnik	Snimio-konst.				
			Crtao	13.07.2016	Dalbor Radovanac maš.ing		
			Pregledao	13.07.2016	A.Matović dipl.maš.ing		
			Overava	13.07.2016	A.Matović dipl.maš.ing		<i>OMA</i>

No. Datum Dopis br. Prvobitno Izmena Izmenilo Potpis Otobrio Potpis

A-A (1:1)

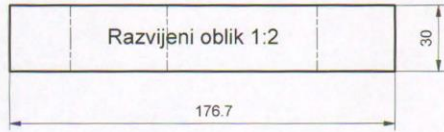
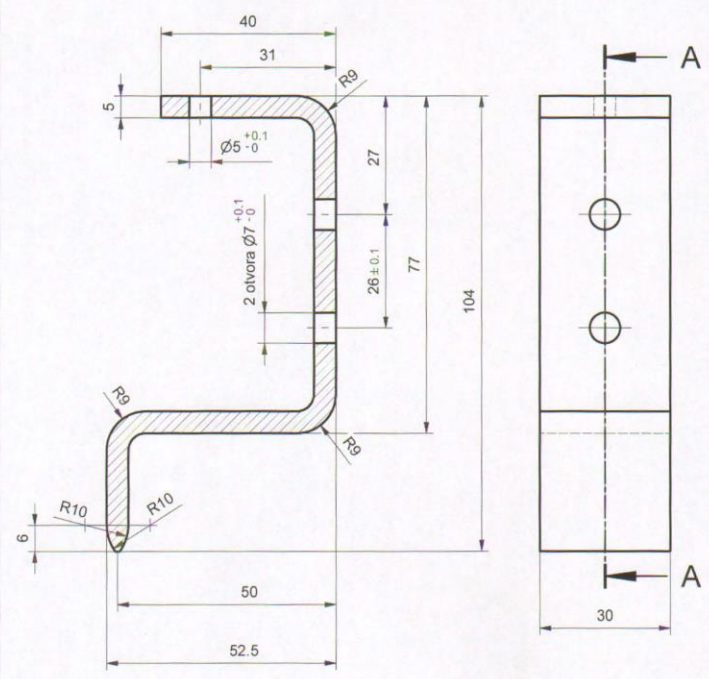

02	044	NAZIV DETALJA - SKLOPA	Standard	ET1-Cu Materijal	Plovnata šipka 30x5x177 Dimenzije	1 Kom.	Masa (kg)
Montaž	Detalj	Kontakt	MREŽA-41		GSP "BEOGRAD"		
Veza sa	000/9		Snimio-konst.				
R	1:1		Crtao	14.07.2016	Đalbor Radovanac maš.ing		<i>[Signature]</i>
			Pregledao	14.07.2016	A.Matović dipl.maš.ing		
		Overava	14.07.2016	A.Matović dipl.maš.ing		<i>[Signature]</i>	

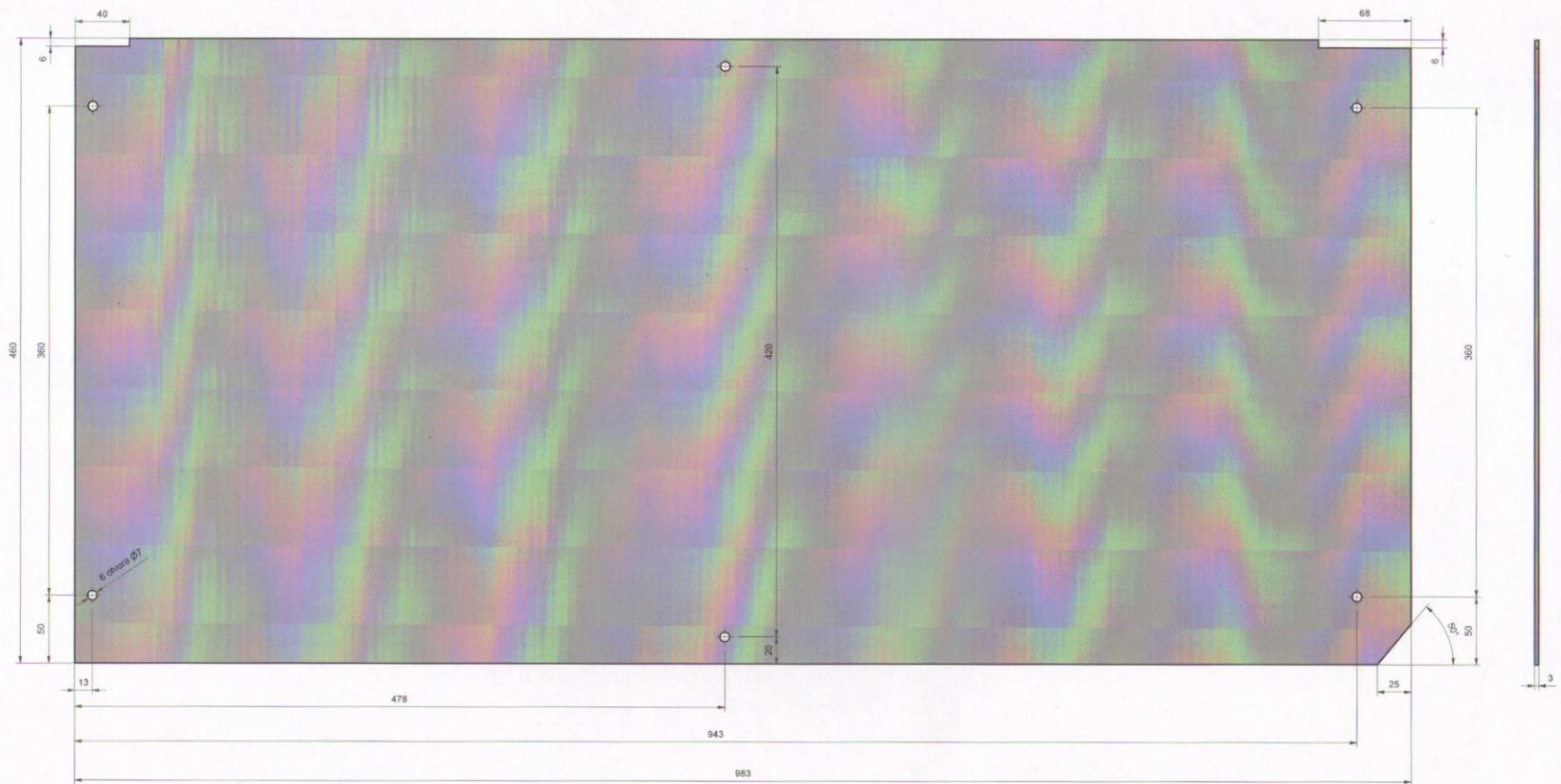

* **MATERIJAL :**
 - Duroplast SMC 3339 RF 7035

02	045		SMC 3339 RF 7035	#3x460x983	2	
Montaz	Detalj	NAZIV DETALJA - SKLOPA	Standard	Dimenzije	Kom	Masa (kg)
Veza sa	000/0		Materijal			
R	1:2	Isolacija	MREŽA-41	GSP "BEOGRAD"		
			Snimio-konst			
			Crtao	08.07.2016	Đabić Nikola	ma.ing
			Projezioao	08.07.2016	A. Matović	dpi.mak.ing
			Overava	08.07.2016	A. Matović	dpi.mak.ing

No.	Datum	Dopis br.	Prvobitno	Izmjena	Izmenio	Potpis	Odobrio	Potpis

N8 / ✓ / ✓ / ✓

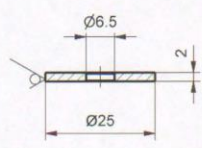

NAPOMENA:

- Sve oštre ivice oboriti sa 0.2/45°

02	046	NAZIV DETALJA - SKLOPA	Standard	S355J2G3 (C 0563)	Ø 25X7	4	Masa (kg)
Montaž	Detalj						
Veza sa	000/9						
R	1:1	Podloška	MREŽA-41	GSP "BEOGRAD"			
			Snimio-konst.				
			Crtao	14.07.2016	Dalibor Radovanac maš.ing		
			Pregledao	14.07.2016	A.Matović dipl.maš.ing		
			Overava	14.07.2016	A.Matović dipl.maš.ing		

No.	Datum	Dopis br.	Prvobitno	Izmena	Izmenio	Potpis	Odobrio	Potpis	$\frac{0}{-0.110}$	$\frac{N8}{\checkmark}$ / $\frac{\checkmark}{\checkmark}$ / $\frac{\checkmark}{\checkmark}$						
02	047								SRPS EN 10278	S355J2G3 (C 0563)	Ø 10h11x25	1				
Montaž	Detalj								Standard	Material	Dimenzije	Kom.	Masa (kg)			
Veza sa	000/15 000/17								MREŽA-41		GSP "BEOGRAD"					
R	1:1	Navojna čaura Ø10x20		Snimio-konst.												
				Crtao		24.06.2016	Dalibor Radovanac maš.ing.									
				Pregledao		24.06.2016	A.Matović dipl.maš.ing.									
				Overava		24.06.2016	A.Matović dipl.maš.ing.									

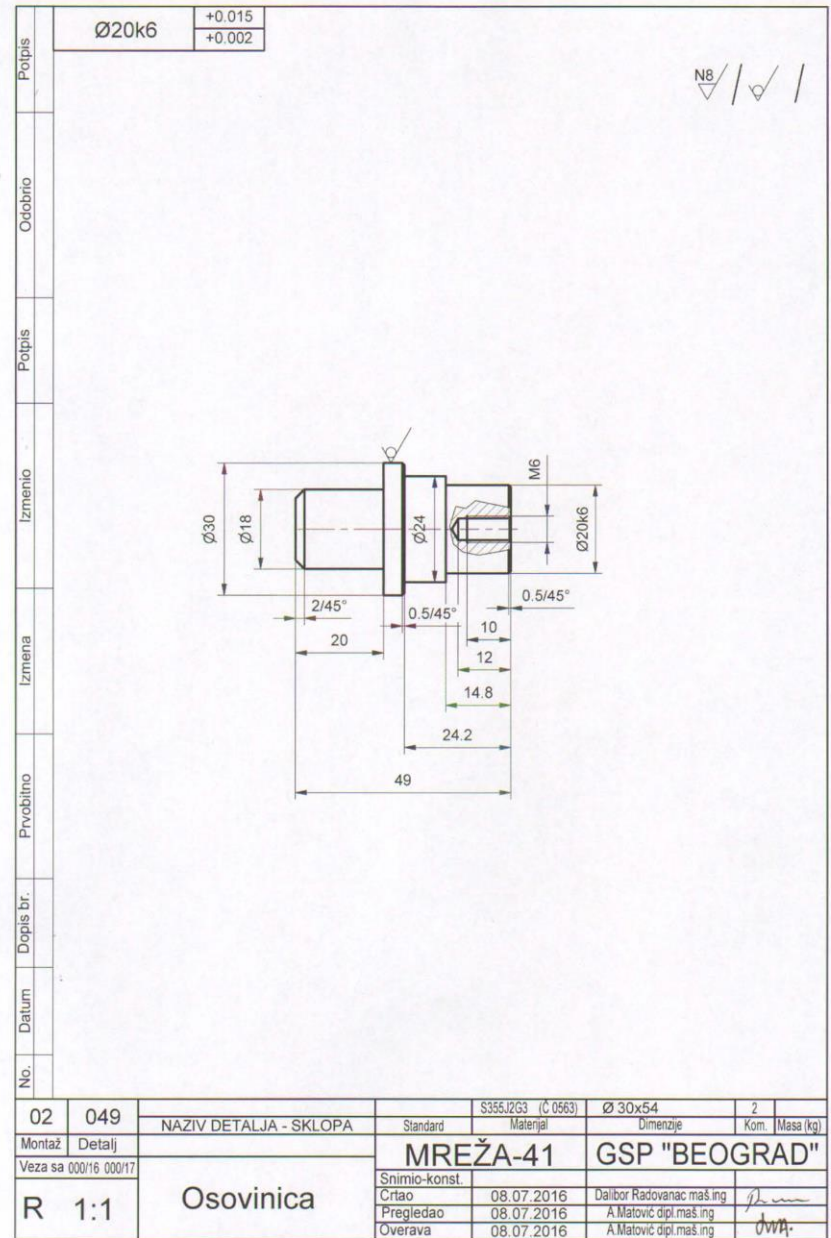
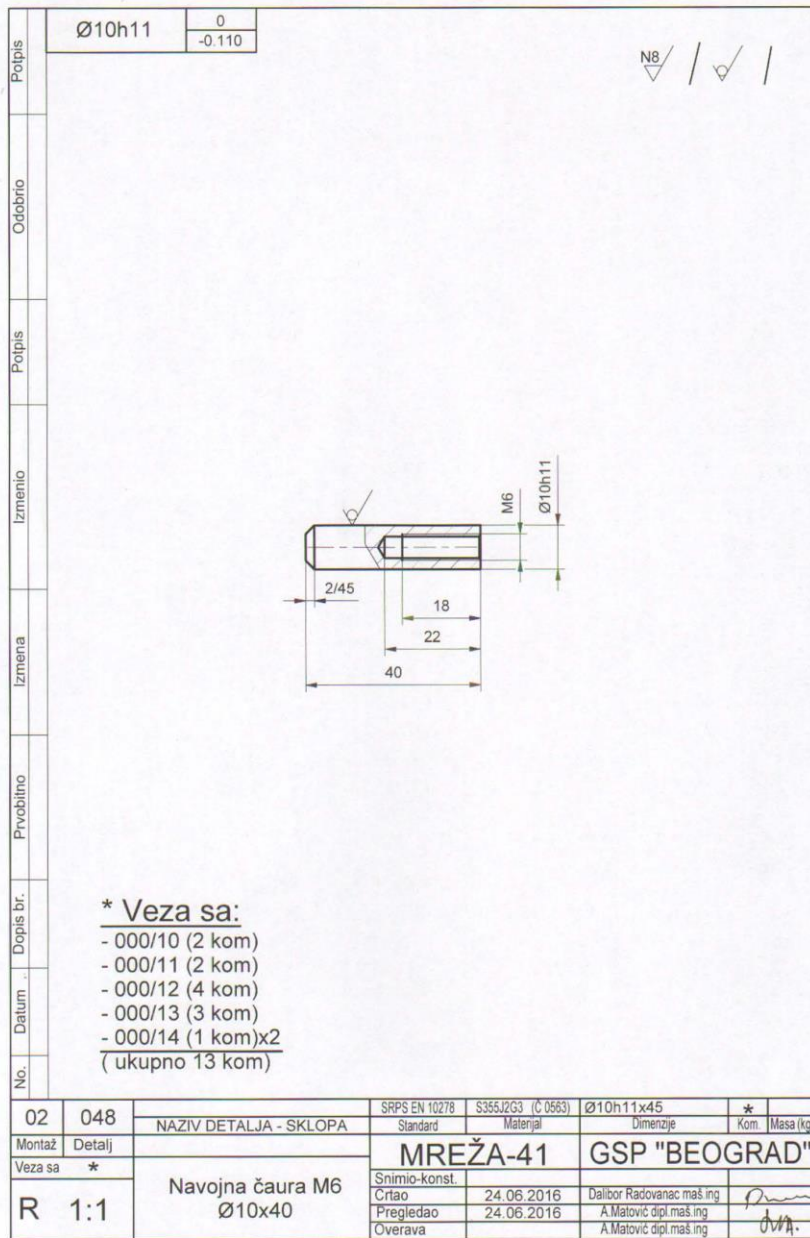

A-A (1:2)

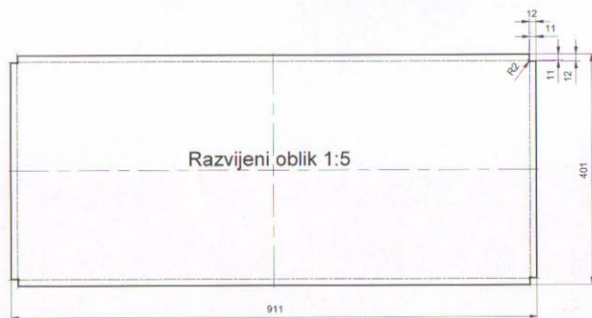
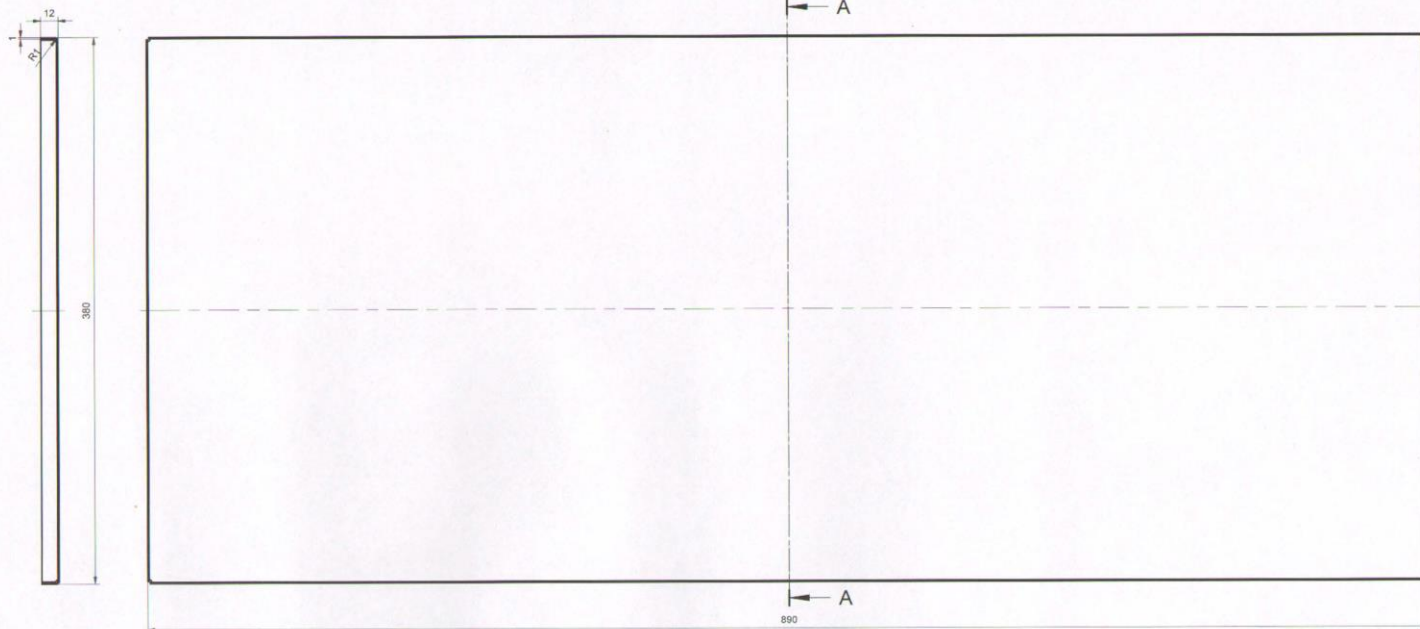

02	050	NAZIV DETALJA - SKLOPA	Standard	S385.0203 (C.0645)	#1x401x911	3
Montaž	Detalji		Material	Mreža	Šumica	Kom. Masa (kg)
Veza sa	000/9			MREŽA-41	GSP "BEOGRAD"	
R	1:2	Gornji bočni lim	Šumo-konst.			
			Crtao	18.07.2016	Udobor Kostovcic mak.ing	<i>Udobor Kostovcic</i>
			Pregledao	18.07.2016	A. Matovic d.p. mak.ing	<i>A. Matovic</i>
			Overava	18.07.2016	A. Matovic d.p. mak.ing	<i>Udobor Kostovcic</i>

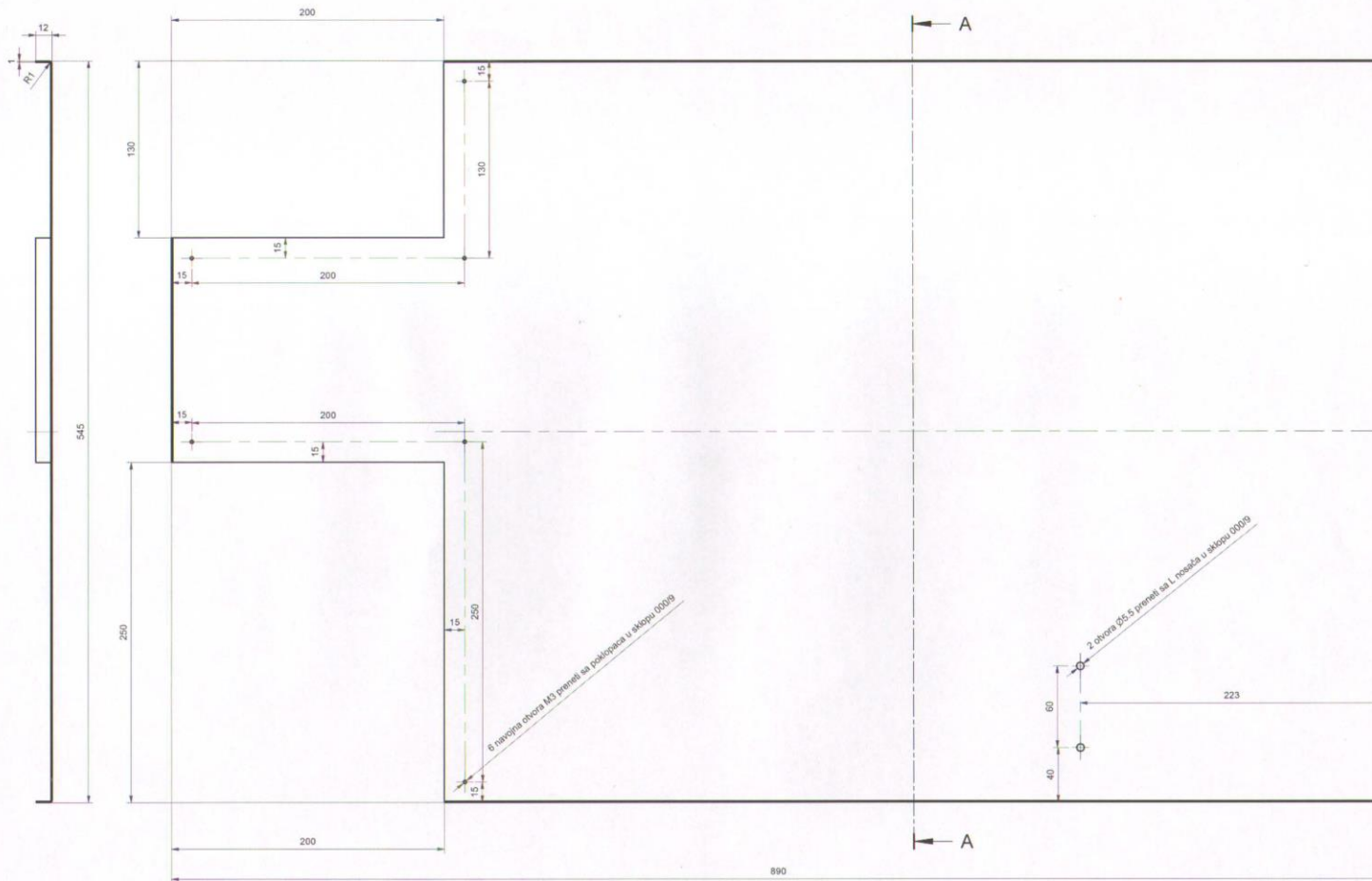

02	051	NAZIV DETALJA - SKLOPA	Standard	335.263 (C 268)	#1x566x911	1	
Montaž	Detalji		Materijal	MREŽA-41	GSP 'BEOGRAD'	Kom	1/100 kg
Veza sa	000/9		Skupio-konst				
R	1:2	Srednji bočni lim levi	Črtao	18.07.2016	Dražen Kadićević mak.ing		
			Pregledao	18.07.2016	A. Matvić dji.mak.ing		
			Overava	18.07.2016	A. Matvić dji.mak.ing		

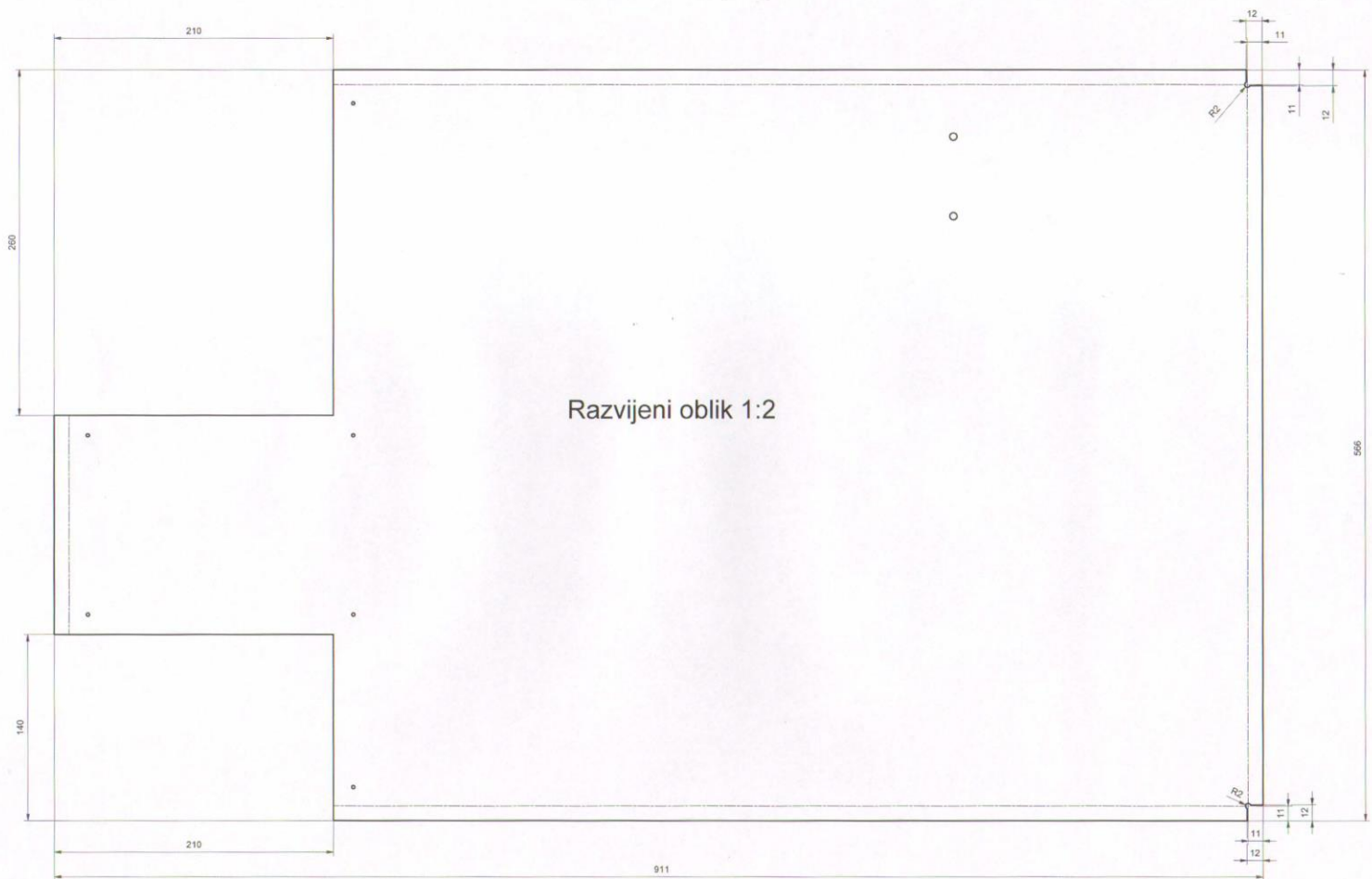

Razvijeni oblik 1:2

02	051	NAZIV DETALJA - SKLOPA	Standard	S35.263 (C 3563)	#1x566x911	1	
Montaž	Detail		Material	MREŽA-41	GSP "BEOGRAD"	Kom	Mat. list
Veza sa	000/9		Skupno-konstat				
R	1:2	Srednji bočni lim levi	Crtao	18.07.2016	D. Matović		
			Pregledao	18.07.2016	A. Matović		
			Overava	18.07.2016	A. Matović		

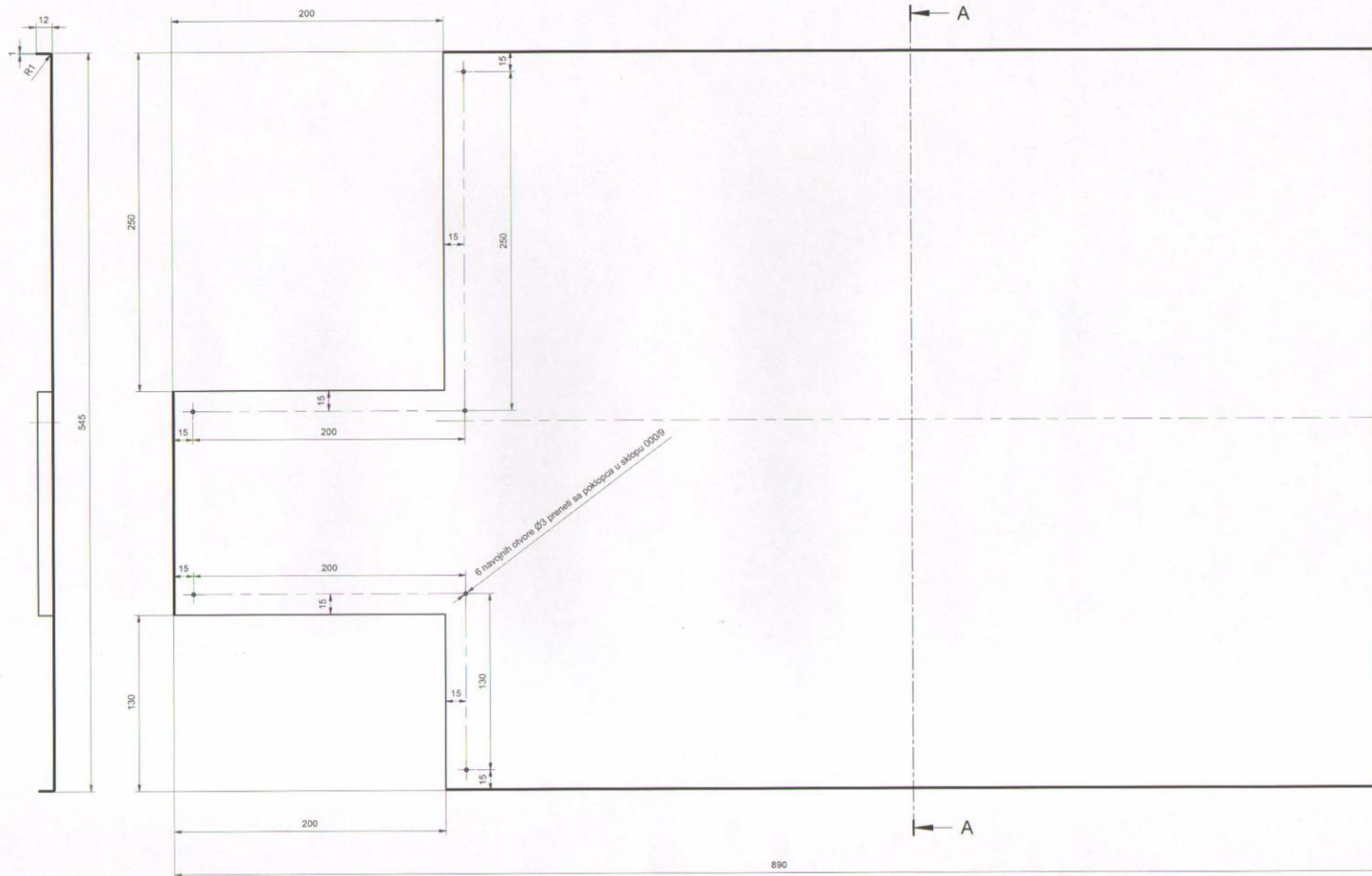

02	052		Standard	S385/G35 (C 2568)	#1x566x911	1	Kom. Maza (kg)
Montaž	Detalji	NAZIV DETALJA - SKLOPA		MREŽA-41	GSP "BEOGRAD"		
Veza sa	000/9						
R	1:2	Srednji bočni lim desni					
				Štampanje-kontrola:			
				Crtao	18.07.2016	Dobroć Radovanac mak.ng	
				Pregledao	18.07.2016	A. Matović dgp.mak.ng	
				Overava	18.07.2016	A. Matović dgp.mak.ng	

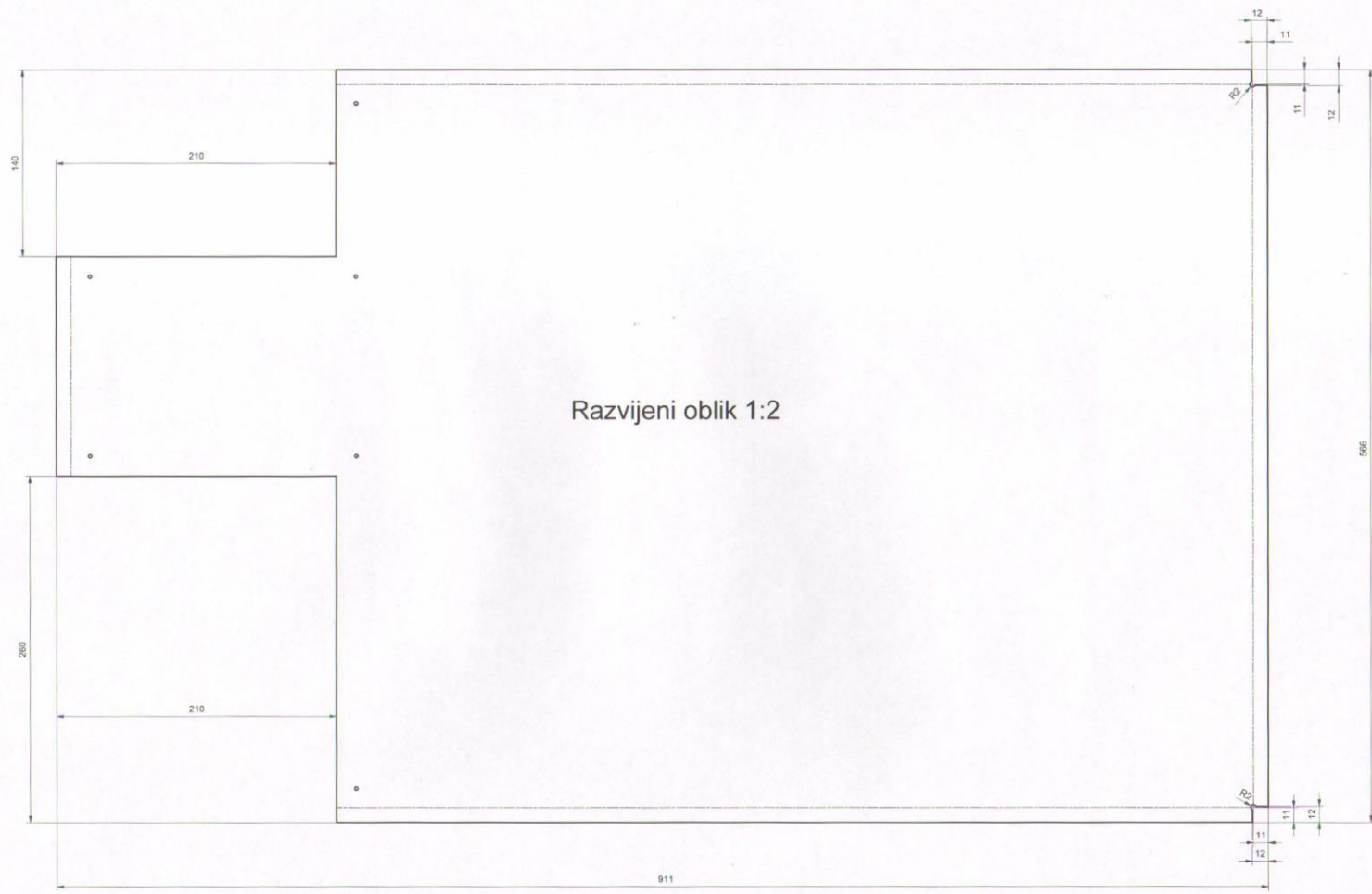

Razvijeni oblik 1:2

02	052	NAZIV DETALJA - SKLOPA	Standard	33952203 (C 0663)	#1x566x911	1
Montaž	Detalji		Materijal	MREŽA-41	Dimenzije	Kom. (Masa kg)
Veza sa	000/9					
R	1:2	Srednji bočni lim desni	Snimo-konst.	18.07.2016	Uključnik Radovanac maš.ing	
			Čitao	18.07.2016	A. Matović dpl maš.ing	
			Pregledao	18.07.2016	A. Matović dpl maš.ing	
			Overava	18.07.2016	A. Matović dpl maš.ing	

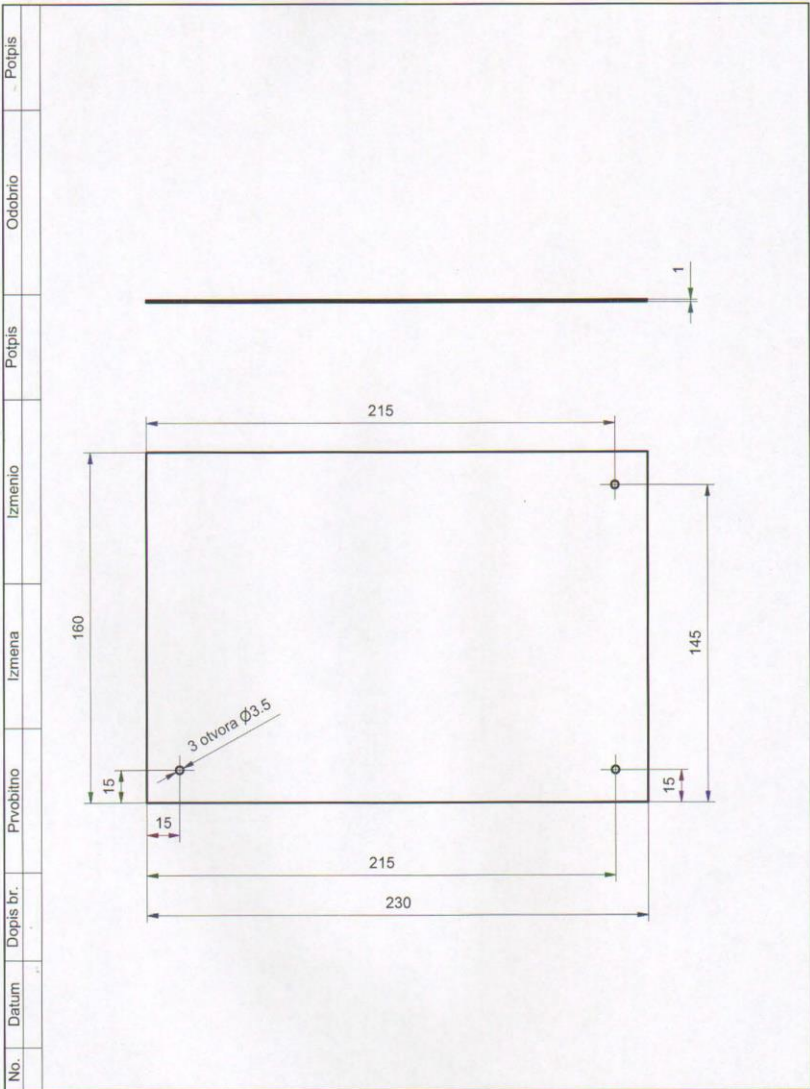

02	053	NAZIV DETALJA - SKLOPA	Standard	S355J2G3 (Č 0563)	#1x160x230	2	
Montaž	Detalj			Materijal	Dimenzije	Kom.	Masa (kg)
Veza sa	000/9						
R	1:2	Poklopac bočnog lima donji		MREŽA-41	GSP "BEOGRAD"		
			Snimio-konst.	18.07.2016	Dalibor Radovanac maš.ing		
			Crtao	18.07.2016	A.Matović dipl.maš.ing		
			Pregledao	18.07.2016	A.Matović dipl.maš.ing		
			Overava	18.07.2016	A.Matović dipl.maš.ing		

No.	Datum	Dopis br.	Privobitno	Izmjena	Izmenio	Potpis	Odobrio	Potpis	<table border="1"> <tr> <td>Ø18h11</td> <td>0</td> </tr> <tr> <td></td> <td>-0.110</td> </tr> </table>	Ø18h11	0		-0.110
										Ø18h11	0		
	-0.110												

02	054	SRPS EN 10278	S355J2G3 (Č 0563)	Ø 18h11x45	2		
Montaž	Detalj	Standard	Materijal	Dimenzije	Kom.	Masa (kg)	
Veza sa	000/12 000/13	MREŽA-41		GSP "BEOGRAD"			
R	1:1	Navojna čaura M8		Snimio-konst.			
		Ø18x40		Crtao	24.06.2016	Dalbor Radovanac maš.ing	
				Pregledao	24.06.2016	A.Matović dipl.maš.ing	
				Overava	24.06.2016	A.Matović dipl.maš.ing	

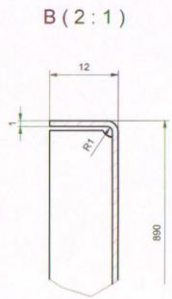

A-A (1:5)

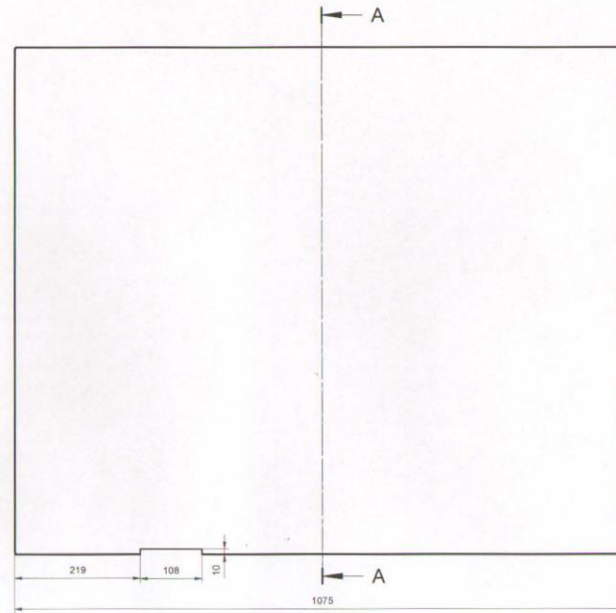

02	056	NAZIV DETALJA - SKLOPA	Standard	3355.023 (C 065)	#1x911x1090	1	Mesa (kg)
Montaz	Detalj		Matrica		Ureznice		
Veza sa	000/g						
R	1:5	Donji levi bočni lim		MREŽA-41	GSP "BEOGRAD"		
				Šifra kataloga			
				Čitao	18.07.2016	Dalibor Radovanac inž.ing.	<i>[Signature]</i>
				Pregledao	18.07.2016	A. Matović dipl. inž.	
				Overava	18.07.2016	A. Matović dipl. inž.	<i>[Signature]</i>



02	056			335.003 IL 0563	#1x911x1096	1	
Montaz	Detalji	NAZIV DETALJA - SKLOPA	Standard	Matirija	Dimenzije	Kom.	Masa (kg)
Veza sa	000/9			MREŽA-41	GSP "BEOGRAD"		
R	1:5	Donji levi bočni lim	Štamio-konst.	Crtao	18.07.2016	Disajor Radovanac mak.ing	
			Preledao	18.07.2016		A.Matovic dpl.mak.ing	
			Ovetava	18.07.2016		A.Matovic dpl.mak.ing	

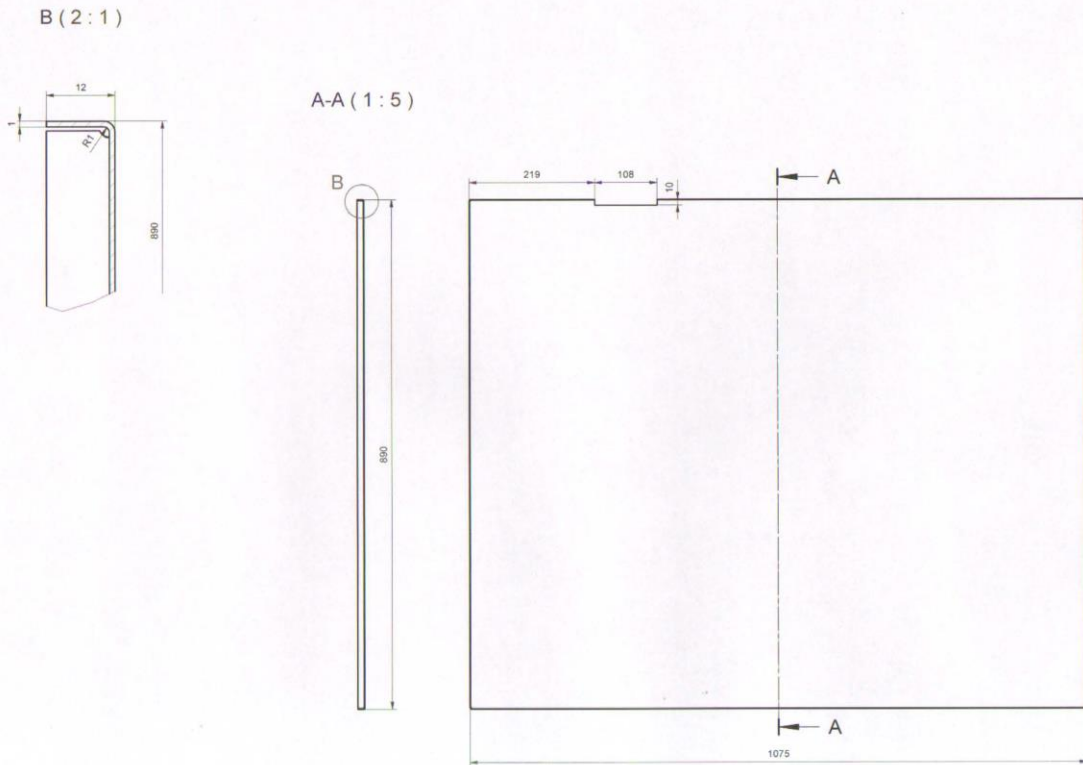

02	057	NAZIV DETALJA - SKLOPA	Standard	5355/2013 (C 0563)	#1xØ11x1096			
Montaž	Detalj			Mreži	Okna			
Veza sa	000/0							
R	1:5	Donji desni bočni lim		MREŽA-41	GSP "BEOGRAD"			
				Šmolo-Šmolić				
				Crnac	18.07.2016	Đalbor Radovanac	maš.ing.	
				Pregledao	18.07.2016	A. Matić	dipi.maš.ing.	
				Overlao	18.07.2016	A. Matić	dipi.maš.ing.	014

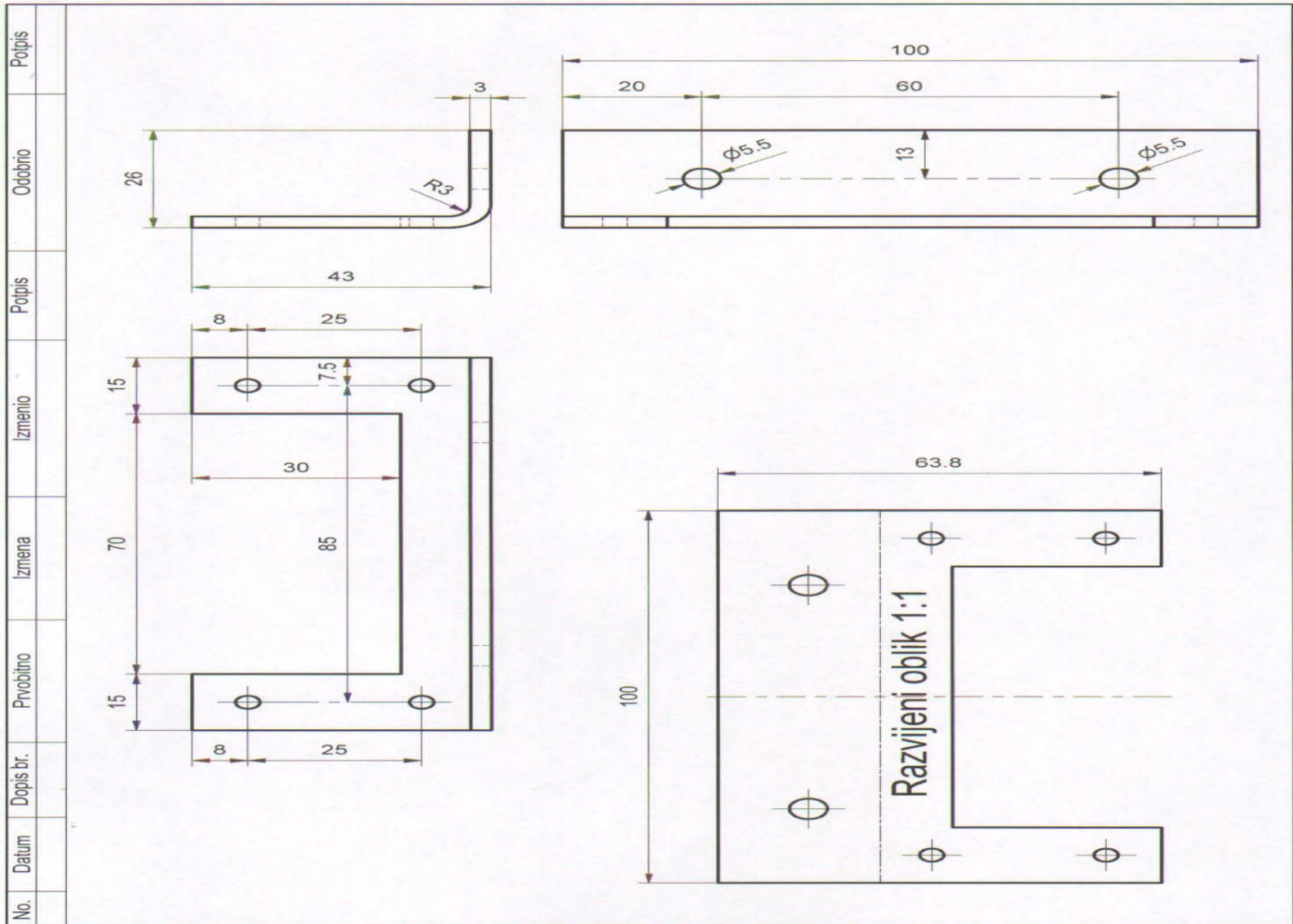

No.	Datum	Dopis br.	Prvobitno	Izmena	Izmerio	Potpis	Octobrio	Potpis
02	058	NAZIV DETALJA - SKLOPA		Standard	S355J2G3 (Č 0563)	#3x64x100	1	Masa (kg)
Montaž	Detalj	MREŽA-41		Materijal		Dimenzije	Kom.	
Veza sa	000/9	GSP "BEOGRAD"						
R	1:1	L nosač konektora		Snimio-konst.				
				Crtao	18.07.2016	Dalibor Radovanac maš.ing		
				Pregledao	18.07.2016	A. Matović dipl.maš.ing		
				Overava	18.07.2016	A. Matović dipl.maš.ing		

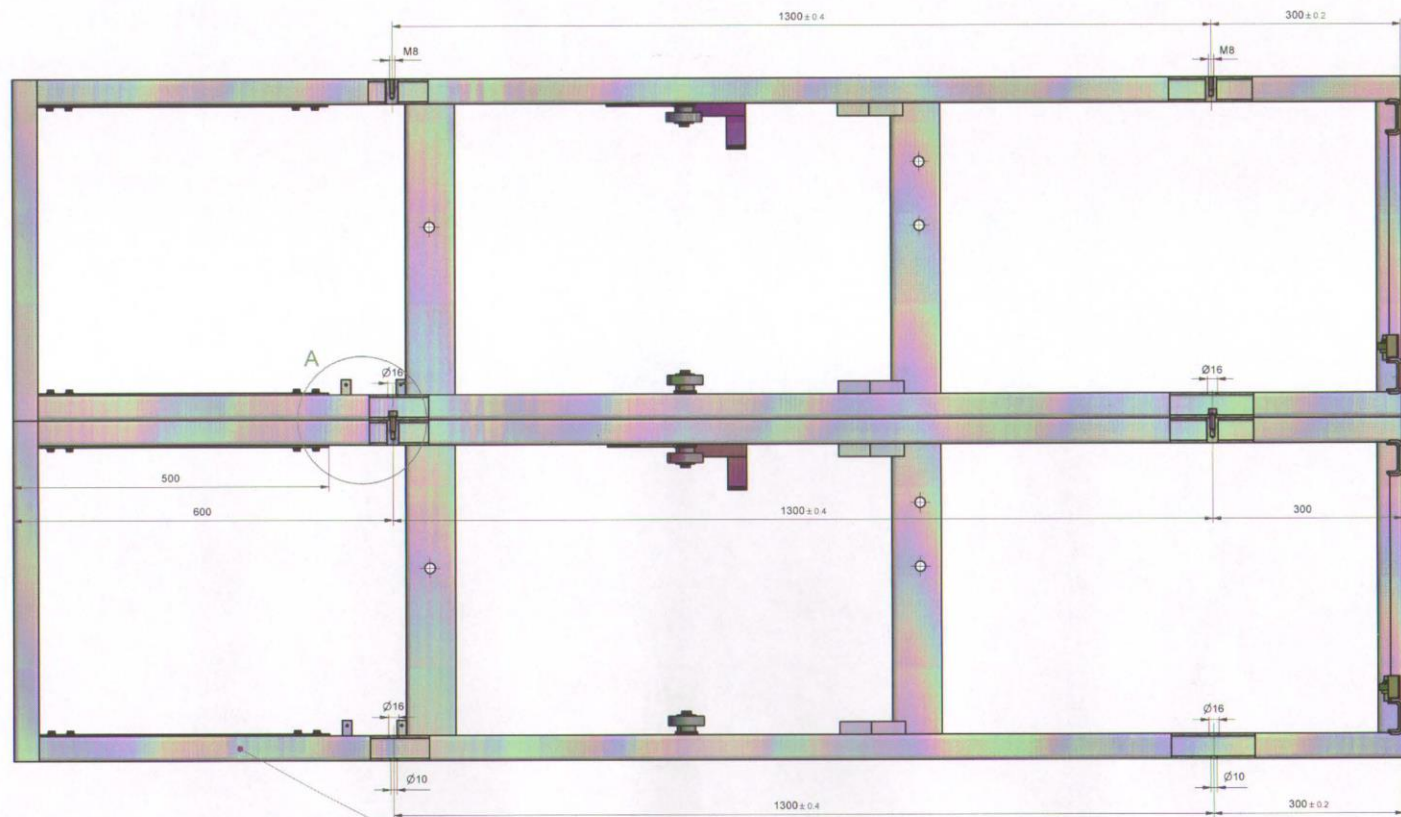

A (1:1)

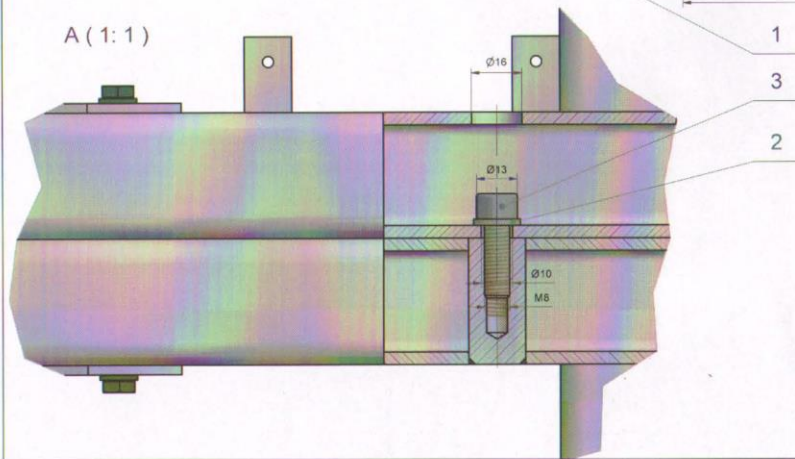

3	Imbus zavrtanj	SRPS EN ISO 4762	8.8 Fezal Zn	M6x25	nx4		
2	Elastična podložica	DIN 7960	Fezal Zn	A8	nx4		
1	Izvodna čelija jednosmerne struje	MREŽA-41-02-2000/9			n		
Poz.	Naziv dela		Broj crteža / standard	Materiali	Dimenzije	Kom.	Masa (kg)
02	000/19	NAZIV DETALJA - SKLOPA	Standard	Materiali	Dimenzije	Kom.	Masa (kg)
Montaž	Detalji	MREŽA-41		GSP "BEOGRAD"			
Veza sa	Niz od (N) izvodnih čelija jednosmerne struje		Snimio-konstat.				
R	1:5		Crtao	18.07.2016	Milorad Kadovanac mak.ing		
			Pregledao	18.07.2016	A. Matović dipl.mak.ing		
			Overavao	18.07.2016	A. Matović dipl.mak.ing		